

Georgatzian

Τα πάντα γύρω από εσένα

by **FRANS**
INTERIOR DESIGN

3η Έκδοση

Τα πάντα γύρω
από εσένα



Η εταιρία ιδρύθηκε το 1993 από τον Καρμπής Γεωργατζιάν με κύριο αντικείμενο την κατασκευή και χονδρική εμπορία κουρτινόβεργων, ολοκληρωμένων συστημάτων σκίασης μηχανισμών Roller, Roman και ειδών κιγκαλερίας.

Το 2004 τα ηνία της εταιρίας ανέλαβαν τα παιδιά του, Αγκόπ και Χατσίκ Γεωργατζιάν, συνεχίζοντας με την ίδια αγάπη το πολύ καλό έργο που ξεκίνησε ο ίδιος.

Ορόσημο αποτελεί το 2019, όπου η εταιρία μεταφέρθηκε στις νέες ιδιόκτητες εγκαταστάσεις 1.300τμ. Σήμερα διαθέτει ευρύτατο δίκτυο πωλήσεων σε όλη την Ελλάδα.

Πρωταρχικός στόχος μας είναι η παροχή υψηλής ποιότητας προϊόντων και υπηρεσιών.

Η μεγάλη γκάμα σχεδίων και χρωμάτων σε υφάσματα και κουρτινόβεργες εμπλουτίζεται διαρκώς με σκοπό να καλύψει τις ανάγκες του κάθε καταναλωτή.

Με σεβασμό στον πελάτη και εμπιστοσύνη στους συνεργάτες της, η εταιρία συνεχίζει με το ίδιο όραμα, να προσφέρει ολοκληρωμένες λύσεις σε συστήματα σκίασης και διακόσμησης.



FRANS
INTERIOR DESIGN

Σίτα άκαυστη F-GLASS τύπου Αμερικής, Α' ποιότητα



Περιγραφή

Γκρι

Κωδικός	Διαστάσεις
34.100	0,80 x 25m
34.101	1,00 x 25m
34.102	1,20 x 25m
34.103	1,50 x 25m

Σίτα άκαυστη F-GLASS τύπου ΡΕΤ, Α' ποιότητα



Περιγραφή

Γκρι

Κωδικός	Διαστάσεις
34.105	1,00 x 25m
34.106	1,20 x 25m

Σίτα Αλουμινίου Α' ποιότητα



Περιγραφή

Αλουμινίου

Κωδικός	Διαστάσεις
34.202	1,00 x 25m
34.203	1,20 x 25m

Απλώστρα μεταλλική βιδωτή μπαλκονιού για τετράγωνη κουπαστή

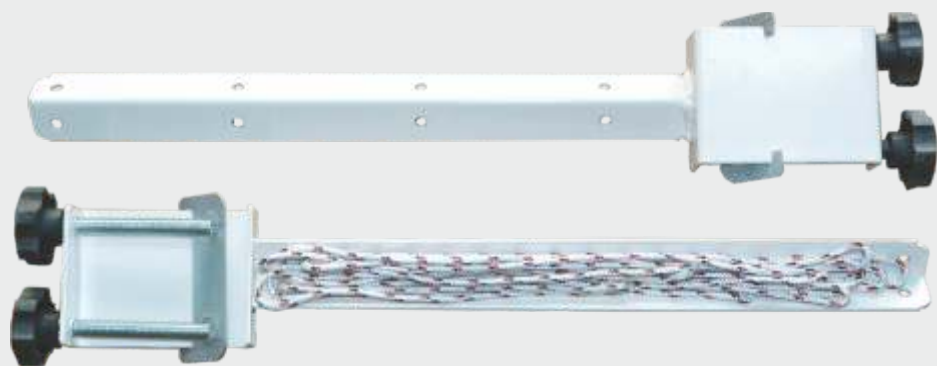

Περιγραφή

Κωδικός
40.003

Συσκευασία
12 τεμαχίων

Απλώστρα μεταλλική βιδωτή μπαλκονιού για στρογγυλή κουπαστή



Περιγραφή

Κωδικός
40.004

Συσκευασία
12 τεμαχίων

Αλουμινίου Απλώστρα Τρίφυλλη



Περιγραφή

Κωδικός Διαστάσεις cm
40.255 180x50x108

Συσκευασία 6 τεμαχίων

Σιδερένια Απλώστρα Τρίφυλλη

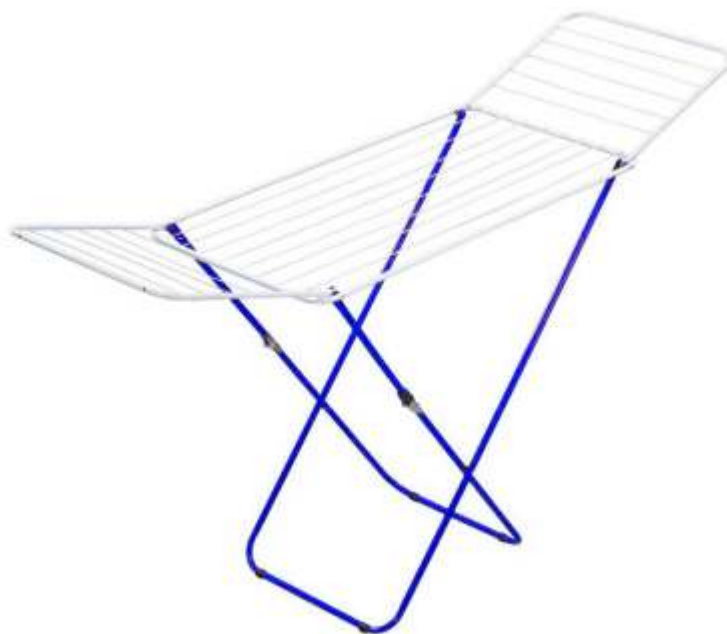

Περιγραφή

Κωδικός Διαστάσεις cm
40.002 180x50x105

Συσκευασία 6 τεμαχίων

Βάση ψυγείου/κουζίνας με ροδάκια Λευκή



Περιγραφή

Κωδικός
1110

Συσκευασία
10 τεμαχίων

Απλώστρα Σιδερένια κρεμαστή



Περιγραφή

Κωδικός	Διαστάσεις cm
40.006	105 x 55

Συσκευασία
6 τεμαχίων

Απλώστρα Αλουμινίου κρεμαστή

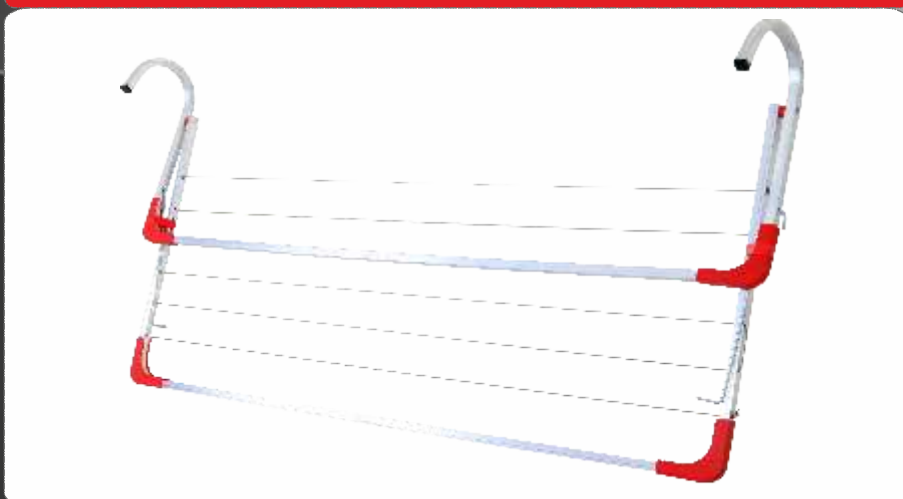

Περιγραφή

Κωδικός	Διαστάσεις
40.284	1,20m
40.285	1,40m

Συσκευασία
6 τεμαχίων

Απλώστρα Τοίχου Φυσαρμόνικα

Ανοξείδωτη & Αλουμινίου



Περιγραφή

Ανοξείδωτη

Κωδικός	Διαστάσεις cm
40.008	76 x 47

Αλουμινίου

Κωδικός	Διαστάσεις cm
40.009	80 x 100

Συσκευασία 4 τεμαχίων

Σύρμα απλώματος πλαστικοποιημένο 4mm



Περιγραφή

Κωδικός	Ματσάκι των
35.537	10 m
35.538	15 m
35.539	20 m
35.540	25 m
35.541	50 m

Συσκευασία 12 τεμαχίων

Τσοχάκια Αυτοκόλλητα Στρογγυλά



Περιγραφή

Καφέ

Κωδικός	
ΤΣ/No17	No 17
ΤΣ/No22	No 22
ΤΣ/No25	No 25
ΤΣ/No28	No 28
ΤΣ/No35	No 35

Συσκευασία 50τεμ.

Τσοχάκια Αυτοκόλλητα Τετράγωνα



Περιγραφή

Καφέ

Κωδικός	Διαστάσεις
ΤΣ/No20X20	20x20
ΤΣ/No25X25	25x25
ΤΣ/No30X30	30x30
ΤΣ/No30X25	30x25
ΤΣ/No35X35	35x35
ΤΣ/No50X100	50x100

Συσκευασία 50τεμ.

Αυτοκόλλητα STICKER VELCRO Ø50



Περιγραφή

Κωδικός	Χρώμα
36.011	Λευκό

Συσκευασία 12 τεμ.

Πατίνι με καρφή Φ16



Περιγραφή

Κωδικός	Χρώματα
40.044	Λευκό
40.043	Καφέ

Συσκευασία 1000 τεμ.

Τακάκι ραφιών με καρφή



Περιγραφή

Κωδικός	Χρώματα
34.130	Λευκό
34.131	Καφέ

Συσκευασία 250 τεμ.

Ανεμοστηρίγματα πλαστικά

Αυτόματο



Περιγραφή

Κωδικός	Χρώματα
35.004	Μαύρο
35.005	Λευκό

Συσκευασία 50 τεμαχίων

Τύπου «Τ»

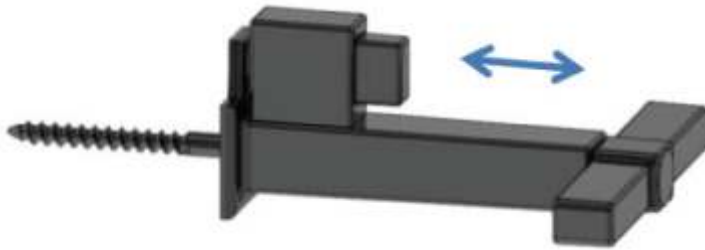

Περιγραφή

Κωδικός	Χρώματα
35.010	Μαύρο
35.012	Λευκό

Συσκευασία 50 τεμαχίων

Πύρος ασφαλείας μεταλλικός με πλαστική βάση

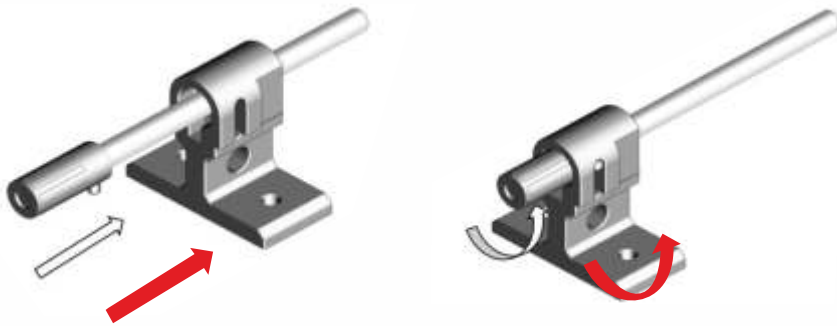

Περιγραφή

Κωδικός	Χρώματα
36.006	Μαύρο
36.005	Λευκό

Συσκευασία 10 τεμαχίων

Πύρος ασφαλείας σιδερένιος με αλυσίδα



Περιγραφή

Κωδικός	Χρώματα
46.037	No 100 / 10 cm
46.038	No 150 / 15 cm

Συσκευασία 10 τεμαχίων

Στόπερ παραθύρων



Περιγραφή

Κωδικός	Χρώματα
26.522	Λευκό
26.523	Καφέ

Συσκευασία 100 τεμαχίων

Λάστιχα Βιδωτά



Περιγραφή

Κωδικός	
34.075	No 2
34.076	No 3
34.077	No 4
Συσκευασία 200 τεμ.	
34.078	No 5
34.079	No 6
Συσκευασία 100 τεμ.	

Λάστιχα με Καρφί καφέ



Περιγραφή

Κωδικός	
34.088	No 20
34.089	No 25
Συσκευασία 200 τεμ.	
34.090	No 30
Συσκευασία 100 τεμ.	

Λάστιχα Μπαστουγιών



Περιγραφή

Κωδικός	
35.387	No 16
35.388	No 19
35.389	No 25
Συσκευασία 100 τεμ.	

Λάστιχα πατερίτσας



Περιγραφή

Κωδικός	
35.013	No 20
35.014	No 25
Συσκευασία 25 τεμ.	

Πινέζες σε κουτάκια των 100 τεμαχίων



Περιγραφή

Κωδικός	Χρώματα
34.268	Λευκή
34.267	Γκρι
34.266	Μαύρη

Συσκευασία 50 κουτάκια

INΞ Χρυσά σε κουτάκια των 10 τεμαχίων



Περιγραφή

Κωδικός	
35.310	No 0
35.311	No 1
35.312	No 2
35.313	No 3

Συσκευασία 10 κουτάκια

Καρφάκια για INΞ κουτάκι 100 τεμαχίων



Περιγραφή

Ένα
Μέγεθος
Κωδικός
35.314

Συσκευασία 10 κουτάκια

Τριγωνοθηλιές χρυσές



Περιγραφή

Κωδικός	
35.254	No 0
35.255	No 1
35.256	No 2

Συσκευασία 500 τεμαχίων

Θηλιές κάνδρων «Ω»



Περιγραφή

Κωδικός	
34.240	No 3 Συσκ. 200 τεμ.
34.241	No 4 Συσκ. 200 τεμ.
34.242	No 5 Συσκ. 200 τεμ.

Μονωτικό Προφίλ τύπου "P"

Συσκευασία
6 μέτρων



Περιγραφή

Κωδικός	Χρώματα
35.667	Λευκό
35.668	Καφέ

Κουτί των
10 τεμαχίων

Μονωτικό Προφίλ τύπου "E"

Συσκευασία
6 μέτρων



Περιγραφή

Κωδικός	Χρώματα
35.669	Λευκό
35.670	Καφέ

Κουτί των
10 τεμαχίων

Μονωτικό Προφίλ τύπου "P"



Περιγραφή

Κωδικός	Χρώματα
35.880	Λευκό
35.881	Καφέ

Κουλούρα των
100 μέτρων

Μονωτικό Προφίλ τύπου "E"



Περιγραφή

Κωδικός	Χρώματα
35.882	Λευκό
35.883	Καφέ

Κουλούρα των
100 μέτρων

Αεροστόπ Πόρτας Αφρολέξ 1 μέτρο



Περιγραφή

Κωδικός	Χρώματα
41.027	Λευκό
41.026	Καφέ
41.025	Γκρι

Συσκευασία 6 τεμ.

Αεροστόπ Πόρτας PVC 1 m



Με ταινία
διπλής όψης
αφρώδες

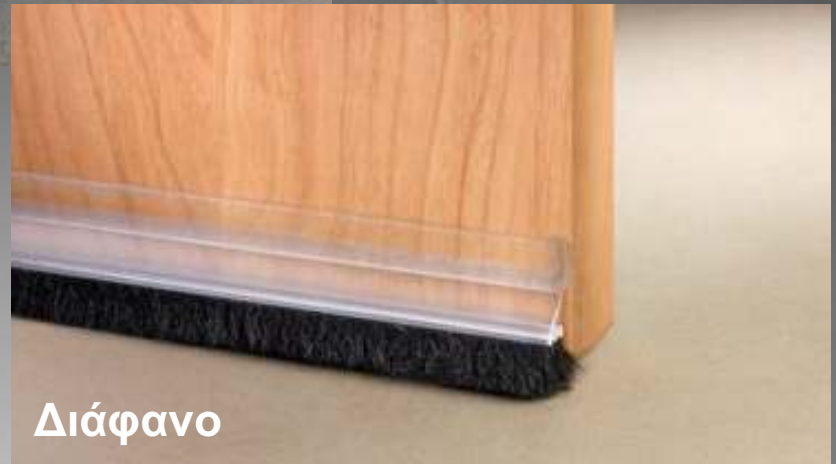

Διάφανο

Βουρτσάκι Λευκό - Καφέ - Διάφανο



Περιγραφή

Κωδικός	Χρώμα
35.901	Λευκό
35.904	Καφέ
35.905	Διάφανο

Συσκευασία
10 τεμαχίων

Λάστιχο Λευκό - Καφέ - Διάφανο



Περιγραφή

Κωδικός	Χρώμα
35.902	Λευκό
35.903	Καφέ
35.906	Διάφανο

Συσκευασία
10 τεμαχίων

Χεράκια Αλουμινίου



Περιγραφή

Κωδικός	Χρώματα
35.984	Λευκό
35.983	Νίκελ
35.985	Καφέ

Συσκευασία 12 τεμαχίων

Λαβές αλουμινίου εγχώριες 14 εκατ.



Περιγραφή

Κωδικός	Χρώματα
40.242	Λευκό
40.245	Μαύρο
40.244	Καφέ
40.243	Γκρι

Συσκευασία 24 τεμαχίων

Πλαστικά πόμολα με μεταλλικό σπείρωμα



Περιγραφή

Φ30		Φ40	
Κωδικός	Χρώματα	Κωδικός	Χρώματα
31.154	Λευκό	31.150	Λευκό
31.155	Γκρι	31.151	Γκρι
31.156	Καφέ	31.152	Καφέ
31.157	Μαύρο	31.153	Μαύρο

Συσκ. 60 τεμαχίων

Συσκ. 40 τεμαχίων

Μεταλλικές πετούγιες



No 172 με Ροζέτα

Κωδικός	Χρώματα
172/Λ	Λευκό
172/ΑΣ	Ασημί

Συσκευασία 14 τεμαχίων



No 102 χωρίς Ροζέτα

Κωδικός	Χρώματα
102/Λ	Λευκό
102/ΑΣ	Ασημί

Συσκευασία 20 τεμαχίων

Βιδωτά στραβόκαρφα γαλβανιζέ Ιταλίας

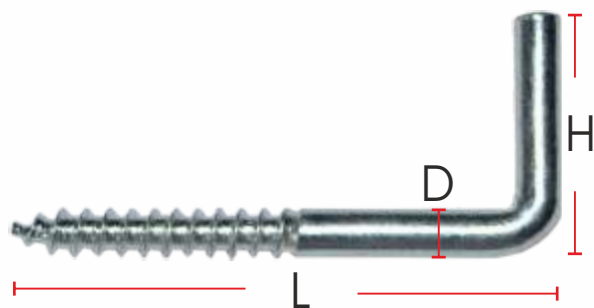

Νούμερο

Διαστάσεις

16 x 30	L: 20mm - H: 11,5mm - D: 2,25mm
17 x 40	L: 30mm - H: 12,5mm - D: 2,50mm
19 x 40	L: 30mm - H: 15,5mm - D: 3,50mm
20 x 50	L: 35mm - H: 18,0mm - D: 4,00mm
20 x 60	L: 45mm - H: 19,0mm - D: 4,00mm
20 x 70	L: 50mm - H: 20,0mm - D: 4,00mm
21 x 50	L: 35mm - H: 20,8mm - D: 4,50mm
21 x 60	L: 45mm - H: 20,5mm - D: 4,50mm
21 x 70	L: 50mm - H: 22,5mm - D: 4,50mm
22 x 60	L: 40mm - H: 24,0mm - D: 5,00mm
22 x 70	L: 50mm - H: 25,0mm - D: 5,00mm
22 x 80	L: 60mm - H: 25,0mm - D: 5,00mm
22 x 90	L: 70mm - H: 25,0mm - D: 5,00mm
22 x 100	L: 80mm - H: 25,0mm - D: 5,00mm
22 x 120	L: 100mm - H: 27,0mm - D: 5,00mm
23 x 100	L: 80mm - H: 29,0mm - D: 6,00mm
23 x 120	L: 100mm - H: 29,0mm - D: 6,00mm

Βιδωτοί γάντζοι γαλβανιζέ Ιταλίας

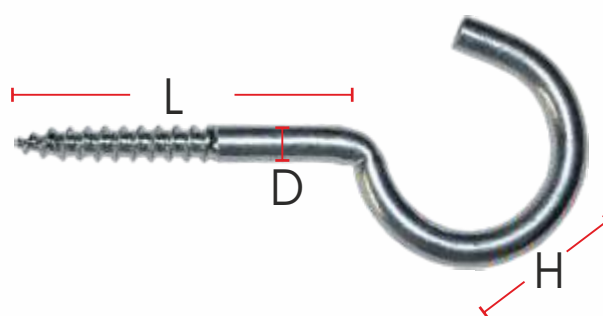

Νούμερο

Διαστάσεις

16 x 30	L: 10mm - H: 6,0mm - D: 2,25mm
17 x 40	L: 16mm - H: 8,0mm - D: 2,50mm
18 x 50	L: 16mm - H: 10,0mm - D: 3,00mm
18 x 60	L: 20mm - H: 12,0mm - D: 3,00mm
19 x 70	L: 25mm - H: 14,0mm - D: 3,50mm
20 x 70	L: 25mm - H: 14,0mm - D: 4,00mm
20 x 80	L: 30mm - H: 16,0mm - D: 4,00mm
20 x 90	L: 35mm - H: 18,0mm - D: 4,00mm
20 x 100	L: 40mm - H: 22,0mm - D: 4,00mm
21 x 100	L: 40mm - H: 20,0mm - D: 4,50mm
22 x 100	L: 35mm - H: 20,0mm - D: 5,00mm
22 x 120	L: 50mm - H: 25,0mm - D: 5,00mm
23 x 140	L: 50mm - H: 30,0mm - D: 6,00mm
23 x 160	L: 70mm - H: 30,0mm - D: 6,00mm
23 x 180	L: 90mm - H: 30,0mm - D: 6,00mm
23 x 200	L: 110mm - H: 30,0mm - D: 6,00mm

Βιδοθηλιές γαλβανιζέ Ιταλίας

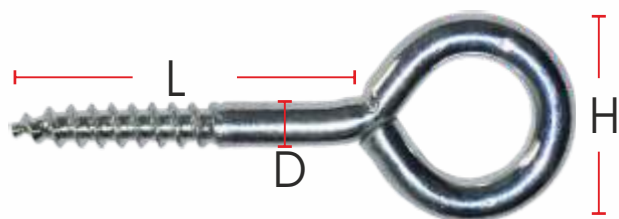

Νούμερο

Διαστάσεις

16 x 30	L: 12mm - H: 4,0mm - D: 2,25mm
17 x 40	L: 18mm - H: 6,0mm - D: 2,50mm
18 x 45	L: 20mm - H: 6,0mm - D: 3,00mm
18 x 50	L: 20mm - H: 8,0mm - D: 3,00mm
18 x 60	L: 24mm - H: 8,0mm - D: 3,00mm
19 x 70	L: 16mm - H: 9,0mm - D: 3,50mm
20 x 70	L: 25mm - H: 10,0mm - D: 4,00mm
20 x 80	L: 30mm - H: 12,0mm - D: 4,00mm
20 x 100	L: 45mm - H: 14,0mm - D: 4,00mm
21 x 90	L: 35mm - H: 12,0mm - D: 4,50mm
21 x 100	L: 40mm - H: 14,0mm - D: 4,50mm
22 x 100	L: 40mm - H: 14,0mm - D: 5,00mm
22 x 120	L: 50mm - H: 16,0mm - D: 5,00mm
23 x 140	L: 60mm - H: 18,0mm - D: 6,00mm
23 x 160	L: 70mm - H: 18,0mm - D: 6,00mm
23 x 180	L: 90mm - H: 18,0mm - D: 6,00mm
23 x 200	L: 110mm - H: 18,0mm - D: 6,00mm

Μανταλάκια Ιταλίας

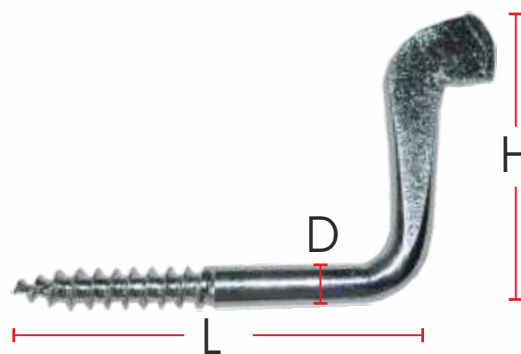

Νούμερο

Διαστάσεις

19 x 30	L: 30mm - H: 20,0mm - D: 3,50mm
20 x 30	L: 30mm - H: 21,0mm - D: 4,00mm
20 x 35	L: 35mm - H: 21,0mm - D: 4,00mm
21 x 40	L: 40mm - H: 26,0mm - D: 4,50mm

- Σφραγίζει αρμούς σε κουζίνες, μπάνια & πατώματα.
- Δεν μαυρίζει.
- Αντιμυχλικό.

100% ΑΔΙΑΒΡΟΧΗ
WATERPROOF

ΣΦΡΑΓΙΣΤΙΚΗ ΤΑΙΝΙΑ ΑΡΜΩΝ

ΚΩΔΙΚΟΣ 40.049
ΛΕΥΚΗ - 3,50 μέτρα x 0,38mm



Αδιάβροχη
Διάφανη ταινία
διπλής όψης

NANO TAPE

ΚΩΔΙΚΟΣ 35.972
ΔΙΑΦΑΝΗ - 3 μέτρα x 3cm (πάχος 2mm)



ΤΑΙΝΙΑ ΕΠΙΣΚΕΥΗΣ ΣΙΤΑΣ

ΚΩΔΙΚΟΣ 26.244
ΓΚΡΙ ΧΡΩΜΑ - 2 μέτρα x 50mm

Ράουλο με τεφλόν ροδέλα (για σειρά 150)



Περιγραφή

Μονό

Κωδικός
21.133

Συσκευασία 50 τεμαχίων

Ράουλο με τεφλόν ροδέλα (για σειρά 150)



Περιγραφή

Διπλό

Κωδικός
21.134

Συσκευασία 20 τεμαχίων

Ράουλο με ορειχάλκινη ροδέλα (για σειρά 150)



Περιγραφή

Μονό

Κωδικός
21.116

Συσκευασία 50 τεμαχίων

Ράουλο με ορειχάλκινη ροδέλα (για σειρά 150)



Περιγραφή

Διπλό

Κωδικός
21.117

Συσκευασία 20 τεμαχίων

Μάτια θυρών



Περιγραφή

Κωδικός Χρώματα
31.205 Νίκελ
31.204 Χρυσό

Συσκευασία
25 τεμ.

Σουστάκι επίπλου



Περιγραφή

Κωδικός Χρώματα
40.086 Νίκελ

Συσκευασία
100 τεμαχίων

Βίσματα γυψοσανίδας φυτιλάκι



Περιγραφή

Κωδικός Χρώματα
35.914 Λευκό

Συσκευασία
100 τεμαχίων

Κοσκινόπροκες Κίνας

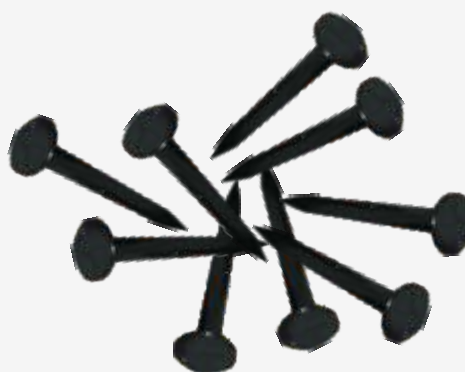

Περιγραφή

Κωδικός Χρώματα
35.293 3/8'
35.290 1/2'
35.291 5/8'
35.292 3/4'
35.294 1'

Συσκευασία κουτάκι
μισό κιλό

Βίσματα Γυψοσανίδας Κοχλίας



Περιγραφή

Πλαστικά
Κωδικός
35.913

Συσκευασία
200 τεμαχίων

Βίσματα Γυψοσανίδας Κοχλίας



Περιγραφή

Μεταλλικά
Κωδικός
35.912

Συσκευασία
100 τεμαχίων

Σφιγκτήρας PVC με μεταλλική βίδα



Περιγραφή

Κωδικός Διαστάσεις
40.516 M8 x 40
40.517 M8 x 45
40.518 M10 x 45

Συσκευασία
50 τεμαχίων

Ρεγουλατόρος PVC ρυθμιζόμενος



Περιγραφή

Κωδικός Διαστάσεις
40.514 M8 x 25
40.515 M8 x 30

Συσκευασία
50 τεμαχίων

Πέλμα εξωτερικό PVC Μαύρο



Περιγραφή

Κωδικός	Διάσταση
40.196	Φ6

Συσκευασία 200 τεμ.

Πέλμα εξωτερικό PVC Μαύρο



Περιγραφή

Κωδικός	Διάσταση
40.550	Φ7
40.221	Φ8
40.225	Φ10

Συσκευασία 200 τεμ.

Πέλμα εξωτερικό PVC Μαύρο



Περιγραφή

Κωδικός	Διάσταση
40.166	Φ12
40.233	Φ14
40.164	Φ16

Συσκευασία 200 τεμ.

Πέλμα εξωτερικό PVC Μαύρο



Περιγραφή

Κωδικός	Διάσταση
40.167	Φ19
40.165	Φ21
40.422	Φ26
40.045	Φ33

Συσκευασία 100 τεμ.

Πέλμα εξωτερικό PVC Μαύρο



Περιγραφή

Κωδικός	Διάσταση
40.420	Φ22
40.434	Φ25
40.046	Φ30

Συσκευασία 100 τεμ.

Πέλμα εσωτερικό PVC Μαύρο



Περιγραφή

Κωδικός	Διάσταση
40.500	Φ16
40.501	Φ25
40.502	Φ26
40.503	Φ30
40.504	Φ33

Συσκευασία 100 τεμ.

Πέλμα πομπέ εσωτερικό PVC Μαύρο με πτερύγια



Περιγραφή

Κωδικός	Διάσταση
40.505	Φ26
40.506	Φ33

Συσκευασία 100 τεμ.

Πέλμα ίσιο εσωτερικό PVC Μαύρο με πτερύγια



Περιγραφή

Κωδικός	Διάσταση
40.507	Φ26
40.508	Φ33

Συσκευασία 100 τεμ.

Πέλμα εσωτερικό PVC Μαύρο



Περιγραφή

Κωδικός	Διάσταση
40.999	Φ35
40.429	Φ37
40.406	Φ38
40.430	Φ48

Συσκευασία 100 τεμ.

Πέλμα εσωτερικό PVC Μαύρο



Περιγραφή

Κωδικός	Διάσταση
40.525	Φ42
40.421	Φ60

Συσκευασία 100 τεμ.

Πέλμα εξωτερικό PVC Μαύρο



Περιγραφή

Κωδικός	Διάσταση
40.014	Φ16 - 19
40.015	Φ21 - 26
40.016	Φ30 - 33

Συσκευασία 100 τεμ.

Πέλμα οβάλ εσωτερικό PVC Μαύρο με πτερύγια φαρδύ



Περιγραφή

Κωδικός	Διάσταση
40.187	30 x 15
40.220	40 x 20

Συσκευασία 100 τεμ.

Πέλμα οβάλ εξωτερικό PVC Μαύρο



Περιγραφή

Κωδικός	Διάσταση
40.548	15 x 30
40.549	20 x 40

Συσκευασία 100 τεμ.

Πέλμα τετράγωνο εσωτερικό PVC Μαύρο



Περιγραφή

Κωδικός	Διάσταση
40.443	17 x 17
40.436	20 x 20
40.415	25 x 25
40.437	30 x 30
40.417	35 x 35
40.128	38 x 38
40.418	40 x 40

Συσκευασία 100 τεμ.

Πέλμα τετράγωνο εσωτερικό PVC Μαύρο με πτερύγια



Περιγραφή

Κωδικός	Διάσταση
40.552	50 x 50
40.553	60 x 60

Συσκευασία 100 τεμ.

Πέλμα τετράγωνο εσωτερικό PVC Μαύρο με πτερύγια

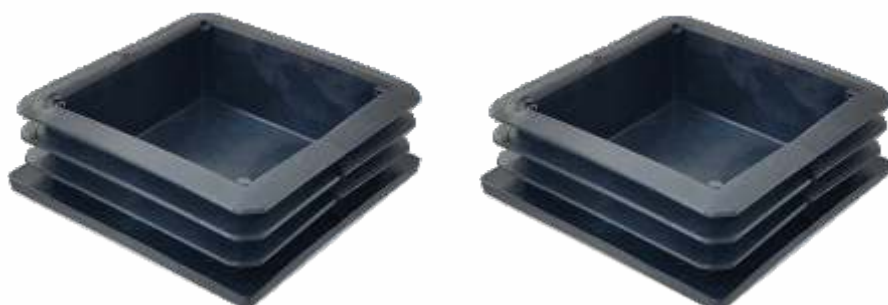

Περιγραφή

Κωδικός	Διάσταση
40.554	80 x 80
40.555	100 x 100

Συσκευασία 40 τεμ.

Πέλμα πομπέ τετράγωνο εσωτερικό PVC Μαύρο με πτερύγια



Περιγραφή

Κωδικός	Διάσταση
40.509	25 x 25

Συσκευασία 100 τεμ.

Πέλμα τετράγωνο εσωτερικό PVC Μαύρο με πτερύγια



Περιγραφή

Κωδικός	Διάσταση
40.510	30 x 30
40.511	35 x 35
40.512	40 x 40

Συσκευασία 100 τεμ.

Πέλμα παραλληλόγραμμο εξωτερικό PVC Μαύρο



Περιγραφή

Κωδικός	Διάσταση
40.546	30 x 15
40.521	30 x 20
40.427	40 x 20
40.522	40 x 30
40.439	50 x 30
40.414	60 x 20
40.438	60 x 30
40.547	60 x 40

Συσκευασία 100 τεμ.

Πέλμα παραλληλόγραμμο εσωτερικό PVC Μαύρο με πτερύγια



Περιγραφή

Κωδικός	Διάσταση
40.556	60 x 40
40.557	80 x 20
40.558	80 x 40
40.559	100 x 20
40.560	100 x 40

Συσκευασία 40 τεμ.

Πέλμα εξωτερικό PVC Μαύρο



Περιγραφή

Κωδικός	Διάσταση
40.177	28 x 18
40.178	43 x 20

Συσκευασία 100 τεμ.

Πέλμα σκάλας τετράγωνο λοξό εξωτερικό PVC Μπλέ



Περιγραφή

ΣΕΤ 4 ΤΕΜΑΧΙΩΝ
(2 μικρά & 2 μεγάλα)

Κωδικός σετ	Διάσταση
40.018	Μικρό 20 x 30
	Μεγάλο 20 x 45

Συσκευασία 12 σετ

Πέλμα σκάλας λοξό οβάλ & τετράγωνο εξωτερικό PVC Μαύρο



Περιγραφή

Οβάλ Κωδ.	Διάσταση
40.534	15 x 30
Τετράγωνο Κωδ.	Διάσταση
40.533	15 x 30

Συσκευασία 100 τεμ.

Ρόδα καρτσιών λαϊκής



Περιγραφή

Κωδικός	Διάσταση
40.050	No 13

Συσκευασία 12 τεμ.

Ασφάλειες ρόδας
40.059

Συσκευασία 20 τεμ.

Ταινία παραθύρων τύπου Λουξ

Θαλασσί



Περιγραφή

Ρολλό 52 μέτρων

Κωδικός 35.285

Ρολλό 7,5 μέτρων

Κωδικός 35.284

Ταινία παραθύρων στενή Νο 14

Γκρι



Περιγραφή

Κωδικός
35.286

Ρολλό
50 μέτρων

Μηχανισμός ρολλών 6,5 μετ. (ταμπακέρα)

Λευκό



Περιγραφή

Κωδικός Χρώματα

40.209 Λευκό

40.210 Μαύρο

40.211 Καφέ

Συσκευασία
25 τεμαχίων

Οδηγός ταμπακέρας

Λευκό



Περιγραφή

Κωδικός
40.215

Συσκευασία
20 τεμαχίων

Τροχαλίας πλαστικός

Λευκό



Περιγραφή

Φ40 - Νο120

Κωδικός
TRO12040

Φ40 - Νο160

Κωδικός
TRO16040

Ρουλεμάν μεταλλικό για τροχαλία



Περιγραφή

Φ12

Κωδικός
36.112

Συσκευασία
50 τεμαχίων

Μηχανισμός ρολλών μεταλλικός

Νίκελ



Περιγραφή

Κωδικός

36.188 Νο 6

36.189 Νο 8

Συσκευασία
10 τεμαχίων

Ρουλεμάν ρολλών εγχώρια



Περιγραφή

Κωδικός
34.201

Συσκευασία
10 τεμαχίων

Προφίλ Γωνία αλουμινίου Νίκελ ματ & Άβαφη 5 μέτρα



Άβαφη	
Κωδικός	Διαστάσεις
12.280	20 x 20
12.281	25 x 25
12.282	30 x 30
12.283	40 x 40

Συσκευασία 10 τεμ.

Νίκελ Ματ	
Κωδικός	Διαστάσεις
12.280N	20 x 20
12.281N	25 x 25
12.282N	30 x 30
12.283N	40 x 40

Συσκευασία 10 τεμ.

Ντουλαποσωλήνα 3 μέτρα μεταλλική Νίκελ



Περιγραφή	
Κωδικός	
14.023	Φ19
14.020	Οβάλ

Δέμα των 10 τεμαχίων

Στήριγμα μεταλλικό οβάλ

Ακριανά Νίκελ



Περιγραφή	
Κωδικός	
31.120	
Συσκευασία	100 τεμαχίων

Στήριγμα μεταλλικό οβάλ

Μέσης Νίκελ



Περιγραφή	
Κωδικός	
35.350	
Συσκευασία	20 τεμαχίων

Πλαστικά πέταλα



Χρώμα	
Κωδικός	
31.122	Λευκό
31.123	Καφέ
Συσκευασία	100 τεμαχίων

Φρούσια μεταλλικά Νίκελ



Περιγραφή	
Κωδικός	
35.374	Φ 19
35.375	Φ 22
Κουτί	50 τεμαχίων



Γαλβανιζέ

Περιγραφή

Γωνίες ρολλών stopper
Νίκελ

Κωδικός	Διαστάσεις
35.370	40 x 30 mm

Συσκευασία 100 τεμαχίων



Γαλβανιζέ

Περιγραφή

Γωνίες μαραγκών

Κωδικός	Διαστάσεις
35.220	30 x 30 mm / Συσ. 200 τεμ.
35.221	40 x 40 mm / Συσ. 200 τεμ.
35.222	50 x 50 mm / Συσ. 100 τεμ.
35.224	60 x 60 mm / Συσ. 100 τεμ.
35.226	80 x 80 mm / Συσ. 100 τεμ.
35.227	100 x 100 mm / Συσ. 50 τεμ.



Γαλβανιζέ

Περιγραφή

Γωνίες νεύρου

Κωδικός	Διαστάσεις
35.223	50 x 60 mm

Συσκευασία 100 τεμαχίων



Γαλβανιζέ

Περιγραφή

Μεταλλική γωνία
κουρτινόξυλου, οβάλ τρύπα

Κωδικός	Διαστάσεις
35.257	50 x 50 mm

Συσκευασία 100 τεμαχίων



Γαλβανιζέ

Περιγραφή

Αναρτήρες

Κωδικός	Διαστάσεις
35.380	50 mm / Συσ. 200 τεμ.
35.381	60 mm / Συσ. 200 τεμ.
35.382	80 mm / Συσ. 200 τεμ.
35.383	100 mm / Συσ. 100 τεμ.

Γαλβανιζέ



Περιγραφή

Λαμάκια ίσια

Κωδικός

35.270	60 mm / Συσ 200 τεμ.
35.271	80 mm / Συσ 200 τεμ.
35.272	100 mm / Συσ 100 τεμ.
35.273	120 mm / Συσ 100 τεμ.
35.274	160 mm / Συσ 100 τεμ.

Περιγραφή

Χαλκάδες Μεταλλικοί Νίκελ

Κωδικός

34.112	No 20
34.113	No 25
34.114	No 30
34.115	No 35
34.116	No 40

Συσκευασία 100 τεμαχίων

Περιγραφή

Γωνία κουφωμάτων

Κωδικός

35.275	50 x 50
35.276	60 x 60
35.277	70 x 70
35.278	100 x 100

Συσκευασία 100 τεμαχίων

Γαλβανιζέ



Περιγραφή

Αναρτήρες ντουλαπιών «Τ»

ΝΙΚΕΛ

Κωδικός
35.091

Συσκευασία 50 τεμαχίων

Γαλβανιζέ

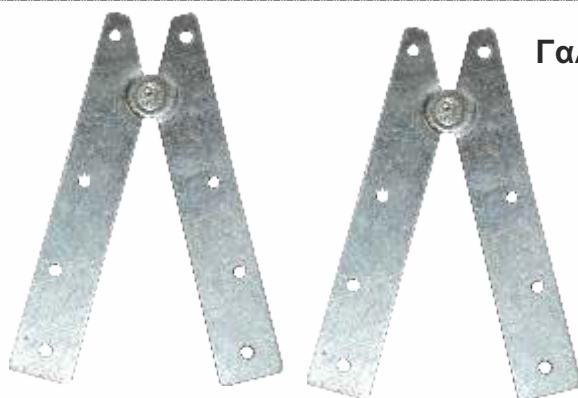

Περιγραφή

Κουμπάσο σκάλας

Νίκελ

Κωδικός
35.910

Συσκευασία 100 τεμαχίων



Γαλβανιζέ

Περιγραφή

Γωνίες κρυστάλλων
τύπου Z & Γ No 103

Κωδικός

35.239 Τύπου Z

35.240 Τύπου Γ

Συσκευασία 100 τεμαχίων



Γαλβανιζέ

Περιγραφή

Γωνίες κρυστάλλων No 105

Κωδικός

35.237

Συσκευασία 100 τεμαχίων



Γαλβανιζέ

Περιγραφή

Γωνίες κρυστάλλων No 107

Κωδικός

35.238 Καθιστή No 107-K

Συσκευασία 100 τεμαχίων



Περιγραφή

Χούφτα πατζουριών σπαστή
Νίκελ

Κωδικός

35.610

Συσκευασία 10 τεμαχίων



Γαλβανιζέ

Περιγραφή

Γωνίες κρυστάλλων
πτυσσόμενες Νίκελ

Κωδικός

35.360 No 8-13

35.361 No 13-18

35.362 No 15-25

35.363 No 20-30

Συσκευασία 10 τεμαχίων

Ροδέλες ορειχάλκινες



Περιγραφή

Κωδικός

35.858 Φ6

35.859 Φ7

35.860 Φ8

35.861 Φ9

35.862 Φ10

35.863 Φ12

Συσκευασία 100 τεμαχίων

Γαλβανιζέ



Περιγραφή

Σύρτες ΤΡΙΚ ΤΡΑΚ
Νίκελ

Κωδικός

35.305

Συσκευασία 12 τεμαχίων

Γαλβανιζέ



Περιγραφή

Ασφάλειες Θυρών
για λουκέτο
Νίκελ

Κωδικός

35.306

Συσκευασία 20 τεμαχίων

Γαλβανιζέ

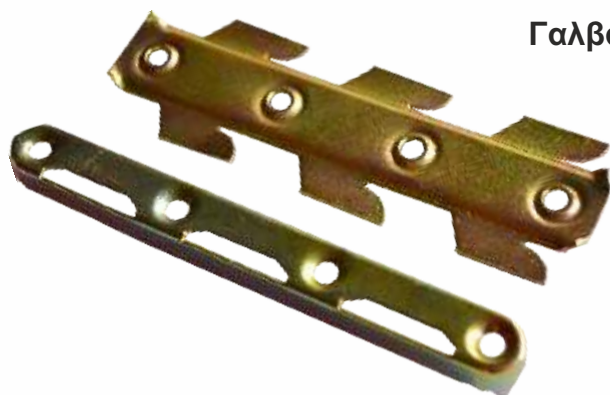

Περιγραφή

Μήλλια κρεβατιών

3 δόντια

Κωδικός

35.652

Συσκευασία 10 τεμαχίων

Γάντζος ασφαλείας ορειχάλκινος Χρυσός



Συσκ. 25 τεμ.

Περιγραφή

Κωδικός	Νούμερα
35.840	No 4
35.841	No 6
35.842	No 8
35.843	No 10
35.844	No 12
35.845	No 14
35.846	No 16
35.847	No 18
35.848	No 20

Γάντζος ασφαλείας INOX



Συσκ. 25 τεμ.

Περιγραφή

Κωδικός	Νούμερα
35.849	No 4
35.850	No 6
35.851	No 8
35.852	No 10
35.853	No 12
35.854	No 14
35.855	No 16
35.856	No 18
35.857	No 20



Περιγραφή

Φίλτρο νερού βρύσης
βιδωτό μακρύ 14cm

Κωδικός
35.061



Περιγραφή

Φίλτρο νερού βρύσης
βιδωτό κοντό

Κωδικός
35.062

ΣΠΙΡΑΛ, ΒΑΣΕΙΣ & ΤΗΛΕΦΩΝΑ ΜΠΑΝΙΟΥ

Σπιράλ μπάνιου απλό
σε blister 1,50 μ



Κωδικός
BS-1

Βάση για τηλέφωνο μπάνιου
μικρή με ρύθμιση Νο 5



Κωδικός
BB-No5

Σπιράλ μπάνιου επεκτεινόμενο
σε blister 1,50 - 1,80 μ



Κωδικός
BS-2

Βάση για τηλέφωνο μπάνιου
μεγάλη με ρύθμιση Νο6



Κωδικός
BB-No6

Σπιράλ μπάνιου επεκτεινόμενο
σε blister 1,50 - 1,80 μ - Μαύρο Ματ



Κωδικός
BS-2/15

Βάση για τηλέφωνο μπάνιου
μεγάλη με ρύθμιση Νο6 - Μαύρο Ματ



Κωδικός
BB-No6/15

Τηλέφωνο μπάνιου Νίκελ



Περιγραφή

**Κωδικός
BT-10**

Τηλέφωνο μπάνιου Νίκελ



Περιγραφή

**Κωδικός
BT-11**

**Τηλέφωνο μπάνιου Νίκελ
πολυρυθμιζόμενο**



Περιγραφή

**Κωδικός
BT-12**

**Τηλέφωνο μπάνιου Νίκελ
πολυρυθμιζόμενο**



Περιγραφή

**Κωδικός
BT-13**

**Τηλέφωνο μπάνιου Νίκελ
πολυρυθμιζόμενο**



Περιγραφή

**Κωδικός
BT-14**

**Σετ τηλέφωνο μπάνιου Νίκελ
με σπιράλ και βάση**



Περιγραφή

**Κωδικός
BT-20/SET**

Τηλέφωνο μπάνιου Νίκελ



Περιγραφή

Κωδικός
BT-15

Τηλέφωνο μπάνιου Μαύρο Ματ



Περιγραφή

Κωδικός
BT-15/15



Λαβή μπάνιου INOX 304SS



Κωδικός	Διάσταση
32.030	Φ25 x 30cm
32.031	Φ25 x 45cm



Γάντζος διάφανος για καλοριφέρ (PACK 2 τεμ.)

Κωδικός 32.321



Κωδικός 32.320



Αυτοκόλλητο Κρεμαστράκι INOX 5 x 5 cm



Περιγραφή

Κωδικός Χρώματα
32.250 INOX

Περιλαμβάνει 2 τεμάχια

Αυτοκόλλητο Κρεμαστράκι INOX 5 x 3 cm



Περιγραφή

Κωδικός Χρώματα
32.251 INOX

Περιλαμβάνει 2 τεμάχια

Αυτοκόλλητο Κρεμαστράκι INOX 3,5 x 5 cm



Περιγραφή

Κωδικός Χρώματα
32.252 INOX

Περιλαμβάνει 2 τεμάχια

Αυτοκόλλητο Κρεμαστράκι INOX 4,5 x 4,5 cm



Περιγραφή

Κωδικός Χρώματα
32.253 INOX

Περιλαμβάνει 2 τεμάχια

Τσόχια Πατάκια Επιπλων με καρφί 24mm



Περιγραφή

Κωδικός Χρώματα
34.007 Λευκό με καφέ τσοχάκι

Περιλαμβάνει 16 τεμάχια

Κρεμαστράκι βεντούζα 60 mm



Περιγραφή

Κωδικός Χρώματα
32.203 Διάφανο

Περιλαμβάνει 2 τεμάχια

Αυτοκόλλητο Κρεμαστράκι 4 x 7 cm



Περιγραφή

Κωδικός Χρώματα
32.202 Λευκό

Περιλαμβάνει 2 τεμάχια

Αυτοκόλλητο Κρεμαστράκι 3 x 8 cm



Περιγραφή

Κωδικός Χρώματα
32.201 Λευκό

Περιλαμβάνει 2 τεμάχια

Αυτοκόλλητο Κρεμαστράκι 3,5 x 6 cm



Περιγραφή

Κωδικός Χρώματα
32.200 Λευκό

Περιλαμβάνει 2 τεμάχια

Κρεμάστρα Ξύλινη για Φουλάρια & Κασκόλ



Περιγραφή

Κωδικός
32.111

Συσκευασία 1 τεμάχιο

Κρεμάστρα Ξύλινη για Γραβάτες & Ζώνες



Περιγραφή

Κωδικός
32.110

Συσκευασία 1 τεμάχιο

1,80 x 2,00_m

2,40 x 2,00_m



ΠΕΡΙΕΧΕΙ
12 ΚΡΙΚΟΥΣ

Κωδικός	Διάσταση
K1-20	1,80 x 2,00
K1-24	2,40 X 2,00

ΛΕΥΚΟ



1,80 x 2,00_m



ΠΕΡΙΕΧΕΙ
12 ΚΡΙΚΟΥΣ

Κωδικός
K2-20
ΣΙΕΛ



ΚΟΥΡΤΙΝΕΣ ΜΠΑΝΙΟΥ ΥΦΑΣΜΑΤΙΝΕΣ ΕΜΠΡΙΜΕ



1,80 x 2,00_m

2,40 x 2,00_m

**ΠΕΡΙΕΧΕΙ
12 ΚΡΙΚΟΥΣ**

**100%
ΑΔΙΑΒΡΟΧΗ
WATERPROOF**

Κωδικός	Διάσταση
K3-20	1,80 x 2,00
K3-24	2,40 X 2,00

ΓΚΡΙ



1,80 x 2,00_m

**ΠΕΡΙΕΧΕΙ
12 ΚΡΙΚΟΥΣ**

**100%
ΑΔΙΑΒΡΟΧΗ
WATERPROOF**

**Κωδικός
K13-20**

1,80 x 2,00_m

100%
ΑΔΙΑΒΡΟΧΗ
WATERPROOF

ΠΕΡΙΕΧΕΙ
12 ΚΡΙΚΟΥΣ

Κωδικός
K12-20



1,80 x 2,00_m

100%
ΑΔΙΑΒΡΟΧΗ
WATERPROOF

ΠΕΡΙΕΧΕΙ
12 ΚΡΙΚΟΥΣ

Κωδικός
K10-20





1,80 x 2,00m

ΠΕΡΙΕΧΕΙ
12 ΚΡΙΚΟΥΣ



Κωδικός
K14-20



1,80 x 2,00m

ΠΕΡΙΕΧΕΙ
12 ΚΡΙΚΟΥΣ



Κωδικός
K11-20

1,80 x 2,00_m

2,40 x 2,00_m

100%
ΑΔΙΑΒΡΟΧΗ
WATERPROOF

ΠΕΡΙΕΧΕΙ
12 ΚΡΙΚΟΥΣ

Κωδικός	Διάσταση
K15-20	1,80 x 2,00
K15-24	2,40 X 2,00



ΣΙΛΙΚΟΝΗ /
SILICONE

1,80 x 2,00_m

2,40 x 2,00_m

100%
ΑΔΙΑΒΡΟΧΗ
WATERPROOF

ΠΕΡΙΕΧΕΙ
12 ΚΡΙΚΟΥΣ

Κωδικός	Διάσταση
K16-20	1,80 x 2,00
K16-24	2,40 X 2,00



ΚΟΥΡΤΙΝΕΣ ΜΠΑΝΙΟΥ ΥΦΑΣΜΑΤΙΝΕΣ ΕΜΠΡΙΜΕ



1,80 x 2,00_m

2,40 x 2,00_m

ΠΕΡΙΕΧΕΙ
12 ΚΡΙΚΟΥΣ

100%
ΑΔΙΑΒΡΟΧΗ
WATERPROOF

Κωδικός	Διάσταση
K17-20	1,80 x 2,00
K17-24	2,40 X 2,00



1,80 x 2,00_m

2,40 x 2,00_m

ΠΕΡΙΕΧΕΙ
12 ΚΡΙΚΟΥΣ

100%
ΑΔΙΑΒΡΟΧΗ
WATERPROOF

Κωδικός	Διάσταση
K18-20	1,80 x 2,00
K18-24	2,40 X 2,00

1,80 x 2,00_m

2,40 x 2,00_m

100%
ΑΔΙΑΒΡΟΧΗ
WATERPROOF

ΠΕΡΙΕΧΕΙ
12 ΚΡΙΚΟΥΣ

Κωδικός	Διάσταση
K19-20	1,80 x 2,00
K19-24	2,40 X 2,00



1,80 x 2,00_m

ΣΕΤ ΜΠΑΝΙΟΥ
ΜΕ ΠΑΤΑΚΙ

0,40 x 0,60_m

ΠΕΡΙΕΧΕΙ 12 ΚΡΙΚΟΥΣ

100%
ΑΔΙΑΒΡΟΧΗ
WATERPROOF

Κωδικός
K31-20



ΚΟΥΡΤΙΝΕΣ ΜΠΑΝΙΟΥ ΥΦΑΣΜΑΤΙΝΕΣ ΕΜΠΡΙΜΕ

1,80 x 2,00_m
ΣΕΤ ΜΠΑΝΙΟΥ
ΜΕ ΠΑΤΑΚΙ
0,40 x 0,60_m

ΠΕΡΙΕΧΕΙ 12 ΚΡΙΚΟΥΣ

100%
ΑΔΙΑΒΡΟΧΗ
WATERPROOF

Κωδικός
K30-20



Κρίκος μπάνιου οβάλ πλαστικός
(σε καρτελάκι 12 τεμ.)



Κωδικός
04.043
04.044

Χρώμα
Λευκός
Διάφανος

Συσκευασία 10 τεμαχίων



Κρίκος μπάνιου πλαστικός



Κωδικός Χρώμα
04.045 Λευκός
04.046 Καφέ

Συσκευασία 100 τεμ.

Κρίκος μπάνιου μεταλλικός



Κωδικός
04.048
Χρώμα
Νίκελ

Συσκευασία 100 τεμ.

ΙΣΙΟΣ ΣΩΛΗΝΑΣ ΜΠΑΝΙΟΥ ΕΙΣΑΓΩΓΗΣ ΑΛΟΥΜΙΝΙΟΥ ΜΕ ΕΛΑΤΗΡΙΟ

ΛΕΥΚΟΣ



Διαστάσεις

Κωδικός

46.417 1,10 - 2,00 m

46.419 1,40 - 2,60 m

ΝΙΚΕΛ



Διαστάσεις

Κωδικός

46.418 1,10 - 2,00 m

46.420 1,40 - 2,60 m

ΓΩΝΙΑΚΟΣ ΣΩΛΗΝΑΣ ΜΠΑΝΙΟΥ ΕΙΣΑΓΩΓΗΣ ΑΛΟΥΜΙΝΙΟΥ

ΛΕΥΚΟ



Διαστάσεις

Κωδικός

46.421 0,80 x 0,80 m

46.423 0,80 x 1,80 m

ΝΙΚΕΛ MAT



Διαστάσεις

Κωδικός

46.422 0,80 x 0,80 m

46.424 0,80 x 1,80 m

ΙΣΙΟΣ ΣΩΛΗΝΑΣ ΜΠΑΝΙΟΥ Α΄ ΣΕΙΡΑ ΑΛΟΥΜΙΝΙΟΥ ΤΗΛΕΣΚΟΠΙΚΟΣ



Διαστάσεις

Κωδικός	
34.284	0,70 - 1,15 m
34.285	1,10 - 1,95 m
34.286	1,35 - 2,35 m



Διαστάσεις

Κωδικός	
34.287	0,70 - 1,15 m
34.288	1,10 - 1,95 m
34.289	1,35 - 2,35 m

ΓΩΝΙΑΚΟΣ ΣΩΛΗΝΑΣ ΜΠΑΝΙΟΥ ΕΛΛΗΝΙΚΗΣ ΚΑΤΑΣΚ. ΑΛΟΥΜΙΝΙΟΥ



Διαστάσεις

Κωδικός	
34.290	0,80 - 0,80 m
34.291	0,80 - 1,80 m
34.292	0,80x0,80x0,80 m



Διαστάσεις

Κωδικός	
34.293	0,80 - 0,80 m
34.294	0,80 - 1,80 m
34.295	0,80x0,80x0,80 m

Απορροφητικά πατάκια μπάνιου & κουζίνας

Κωδ. 46.401 | Σχέδιο Νο1 | 40 x 60cm



Κωδ. 46.402 | Σχέδιο Νο2 | 40 x 60cm



Κωδ. 46.403 | Σχέδιο Νο3 | 40 x 60cm



Κωδ. 46.404 | Σχέδιο Νο4 | 40 x 60cm



Κωδ. 46.405 | Σχέδιο Νο5 | 40 x 60cm



Κωδ. 46.406 | Σχέδιο Νο6 | 40 x 60cm



Απορροφητικά πατάκια μπάνιου & κουζίνας

Κωδ. 46.407 | Σχέδιο Νο7 | 40 x 60cm



Κωδ. 46.408 | Σχέδιο Νο8 | 40 x 60cm



Σε Ρολό 60 x 10m



Περιγραφή

Σχέδιο
No 7

Κωδικός
46.409

Σε Ρολό 60 x 10m



Περιγραφή

Σχέδιο
No 8

Κωδικός
46.410

Μαγνητικό στοπ δαπέδου



Περιγραφή

Κωδικός	Χρώματα
46.062	Νίκελ Σατινέ
40.098	Αντίκ

Συσκευασία 10 τεμ.

Στοπ πόρτας δαπέδου βιδωτό βαρέως τύπου



Περιγραφή

Κωδικός	Χρώματα
46.064	Αντίκ
46.063	Νίκελ Ματ
46.065	Μαύρο Ματ

Συσκευασία 10 τεμ.

Στοπ πόρτας δαπέδου βιδωτό & κολλητό



Περιγραφή

Κωδικός	Χρώματα
40.096	Νίκελ Σατινέ
40.095	Αντίκ

Συσκευασία 10 τεμ.

Μαγνητικό στοπ δαπέδου και τοίχου



ΕΠΕΚΤΕΙΝΟΜΕΝΟ

Περιγραφή

Κωδικός	Χρώματα
40.097	Νίκελ Σατινέ

Συσκευασία 10 τεμ.

Σφήνες πόρτας διαφανές 40mm x 98mm



Περιγραφή

Κωδικός 40.275 Χρώματα Διαφανές

Συσκευασία 10 τεμ.

Σφήνες πόρτας (Συσκευασία 50 τεμ.)



Περιγραφή

Κωδικός 40.279 Χρώματα Καφέ
40.278 Λευκό
40.277 Διαφανές

Συσκευασία 50 τεμ.

Φρένα πόρτας



Περιγραφή

Κωδικός 35.357 Χρώματα Λευκό

Κουτί των 50 τεμαχίων

Στόπερ πόρτας



Περιγραφή

Κωδικός 35.230 Χρώματα Λευκό
35.231 Καφέ
35.232 Γκρι

Κουτί των 50 τεμαχίων

Κρεμάστρα - Γάνζος πόρτας (Φορετός) με μεγάλο & μικρό πάτημα

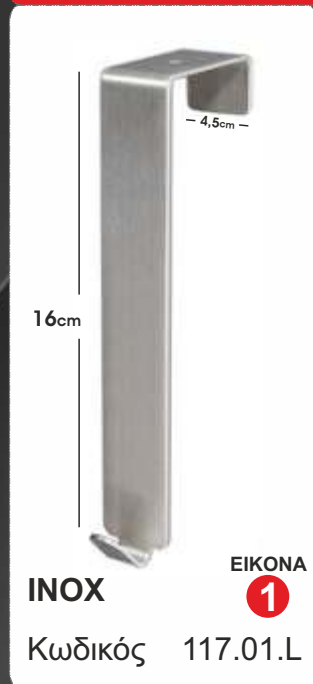

INOX

Κωδικός 117.01.L

ΕΙΚΟΝΑ **1**

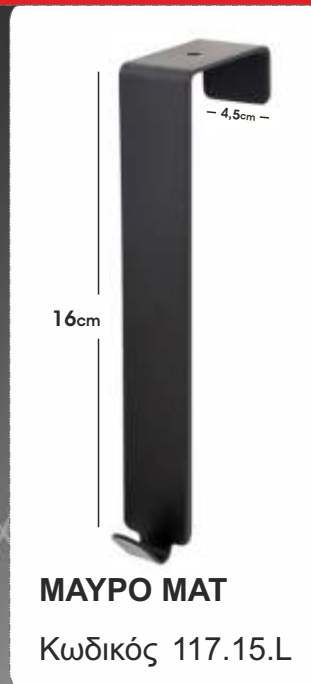

MAYPO MAT

Κωδικός 117.15.L



INOX

Κωδικός 117.01.S

ΕΙΚΟΝΑ **2**



MAYPO MAT

Κωδικός 117.15.S

Συσκευασία



Κρεμάστρα πόρτας φορητή με μεγάλο & μικρό πάτημα



INOX

Κωδικός 118.01.L Μεγάλο πάτημα **1**
 118.01.S Μικρό πάτημα **2**

ΓΙΑ ΔΙΑΣΤΑΣΕΙΣ ΔΕΙΤΕ ΕΙΚΟΝΑ



MAYPO MAT

Κωδικός 118.15.L Μεγάλο πάτημα **1**
 118.15.S Μικρό πάτημα **2**

ΓΙΑ ΔΙΑΣΤΑΣΕΙΣ ΔΕΙΤΕ ΕΙΚΟΝΑ

ΚΡΕΜΑΣΤΡΑ ΑΝΟΞΕΙΔΩΤΗ ΜΕ 3 ΓΑΝΤΖΟΥΣ ΧΡΩΜΙΟ



Περιγραφή

Κωδικός
115.01.3

ΚΡΕΜΑΣΤΡΑ ΑΝΟΞΕΙΔΩΤΗ ΜΕ 4 ΓΑΝΤΖΟΥΣ ΧΡΩΜΙΟ



Περιγραφή

Κωδικός
115.01.4

ΚΡΕΜΑΣΤΡΑ ΑΝΟΞΕΙΔΩΤΗ ΜΕ 5 ΓΑΝΤΖΟΥΣ ΧΡΩΜΙΟ



Περιγραφή

Κωδικός
115.01.5

ΚΡΕΜΑΣΤΡΑ ΑΝΟΞΕΙΔΩΤΗ ΜΕ 3 ΓΑΝΤΖΟΥΣ ΜΑΥΡΟ ΜΑΤ



Περιγραφή

Κωδικός
115.15.3

ΚΡΕΜΑΣΤΡΑ ΑΝΟΞΕΙΔΩΤΗ ΜΕ 4 ΓΑΝΤΖΟΥΣ ΜΑΥΡΟ ΜΑΤ



Περιγραφή

Κωδικός
115.15.4

ΚΡΕΜΑΣΤΡΑ ΑΝΟΞΕΙΔΩΤΗ ΜΕ 5 ΓΑΝΤΖΟΥΣ ΜΑΥΡΟ ΜΑΤ



Περιγραφή

Κωδικός
115.15.5

ΚΡΕΜΑΣΤΡΑ Α-114 ΜΕΛΙ ΜΕ ΧΡΥΣΟ ΓΥΑΛΙΣΤΕΡΟ ΓΑΝΤΖΟ



Περιγραφή

Κωδικός

114.10.04.3	3 ΓΑΝΤΖΟΙ
114.10.04.4	4 ΓΑΝΤΖΟΙ
114.10.04.5	5 ΓΑΝΤΖΟΙ
114.10.04.6	6 ΓΑΝΤΖΟΙ
114.10.04.7	7 ΓΑΝΤΖΟΙ

ΚΡΕΜΑΣΤΡΑ Α-114 ΜΕΛΙ ΜΕ ΝΙΚΕΛ ΣΑΤΙΝΕ ΓΑΝΤΖΟ



Περιγραφή

Κωδικός

114.10.01.3	3 ΓΑΝΤΖΟΙ
114.10.01.4	4 ΓΑΝΤΖΟΙ
114.10.01.5	5 ΓΑΝΤΖΟΙ
114.10.01.6	6 ΓΑΝΤΖΟΙ
114.10.01.7	7 ΓΑΝΤΖΟΙ

ΚΡΕΜΑΣΤΡΑ Α-114 ΜΕΛΙ ΜΕ ΑΝΤΙΚ ΓΑΝΤΖΟ



Περιγραφή

Κωδικός

114.10.03.3	3 ΓΑΝΤΖΟΙ
114.10.03.4	4 ΓΑΝΤΖΟΙ
114.10.03.5	5 ΓΑΝΤΖΟΙ
114.10.03.6	6 ΓΑΝΤΖΟΙ
114.10.03.7	7 ΓΑΝΤΖΟΙ

ΚΡΕΜΑΣΤΡΑ Α-114 ΚΑΦΕ ΜΕ ΧΡΥΣΟ ΓΥΑΛΙΣΤΕΡΟ ΓΑΝΤΖΟ



Περιγραφή

Κωδικός

114.11.04.3	3 ΓΑΝΤΖΟΙ
114.11.04.4	4 ΓΑΝΤΖΟΙ
114.11.04.5	5 ΓΑΝΤΖΟΙ
114.11.04.6	6 ΓΑΝΤΖΟΙ
114.11.04.7	7 ΓΑΝΤΖΟΙ

ΚΡΕΜΑΣΤΡΑ Α-114 ΚΑΦΕ ΜΕ ΝΙΚΕΛ ΣΑΤΙΝΕ ΓΑΝΤΖΟ



Περιγραφή

Κωδικός

114.11.01.3	3 ΓΑΝΤΖΟΙ
114.11.01.4	4 ΓΑΝΤΖΟΙ
114.11.01.5	5 ΓΑΝΤΖΟΙ
114.11.01.6	6 ΓΑΝΤΖΟΙ
114.11.01.7	7 ΓΑΝΤΖΟΙ

ΚΡΕΜΑΣΤΡΑ Α-114 ΚΑΦΕ ΜΕ ΑΝΤΙΚ ΓΑΝΤΖΟ



Περιγραφή

Κωδικός

114.11.03.3	3 ΓΑΝΤΖΟΙ
114.11.03.4	4 ΓΑΝΤΖΟΙ
114.11.03.5	5 ΓΑΝΤΖΟΙ
114.11.03.6	6 ΓΑΝΤΖΟΙ
114.11.03.7	7 ΓΑΝΤΖΟΙ

ΚΡΕΜΑΣΤΡΑ Α-114 ΜΕΛΙ ΜΕ ΜΑΥΡΟ ΜΑΤ ΓΑΝΤΖΟ



Περιγραφή

Κωδικός

114.10.15.3	3 ΓΑΝΤΖΟΙ
114.10.15.4	4 ΓΑΝΤΖΟΙ
114.10.15.5	5 ΓΑΝΤΖΟΙ
114.10.15.6	6 ΓΑΝΤΖΟΙ
114.10.15.7	7 ΓΑΝΤΖΟΙ

ΚΡΕΜΑΣΤΡΑ Α-114 ΜΕΛΙ ΜΕ ΛΕΥΚΟ ΜΑΤ ΓΑΝΤΖΟ



Περιγραφή

Κωδικός

114.10.14.3	3 ΓΑΝΤΖΟΙ
114.10.14.4	4 ΓΑΝΤΖΟΙ
114.10.14.5	5 ΓΑΝΤΖΟΙ
114.10.14.6	6 ΓΑΝΤΖΟΙ
114.10.14.7	7 ΓΑΝΤΖΟΙ

ΚΡΕΜΑΣΤΡΑ Α-114 ΚΑΦΕ ΜΕ ΜΑΥΡΟ ΜΑΤ ΓΑΝΤΖΟ



Περιγραφή

Κωδικός

114.11.15.3	3 ΓΑΝΤΖΟΙ
114.11.15.4	4 ΓΑΝΤΖΟΙ
114.11.15.5	5 ΓΑΝΤΖΟΙ
114.11.15.6	6 ΓΑΝΤΖΟΙ
114.11.15.7	7 ΓΑΝΤΖΟΙ

ΚΡΕΜΑΣΤΡΑ Α-114 ΚΑΦΕ ΜΕ ΛΕΥΚΟ ΜΑΤ ΓΑΝΤΖΟ



Περιγραφή

Κωδικός

114.11.14.3	3 ΓΑΝΤΖΟΙ
114.11.14.4	4 ΓΑΝΤΖΟΙ
114.11.14.5	5 ΓΑΝΤΖΟΙ
114.11.14.6	6 ΓΑΝΤΖΟΙ
114.11.14.7	7 ΓΑΝΤΖΟΙ

Κρεμάστρες γάντζοι A1031

Κωδικός

A1031/01
Νίκελ Ματ



Κωδικός

A1031/03
Αντίκ



Κωδικός

A1031/04
Χρυσό
Γυαλιστερό



Κρεμάστρες γάντζοι A1027

Κωδικός

A1027/01
Νίκελ Ματ



Κωδικός

A1027/03
Αντίκ



Κωδικός

A1027/04
Χρυσό
Γυαλιστερό



Κωδικός

A1027/15
Μαύρο Ματ



Κρεμάστρες γάντζοι A1050

Κωδικός

A 1050/05 Χρώμιο



Κωδικός

A 1050/15 Μαύρο



Κωδικός

A 1001/14 Λευκό



Κρεμάστρες γάντζοι GT 25

GT 25/01 Νίκελ Ματ



GT 25/02 Χρυσό Ματ



GT 25/14 Λευκό Ματ



GT 25/03 Αντίκ



GT 25/04 Χρυσό γυαλιστερό



GT 25/15 Μαύρο Ματ



Κρεμάστρες γάντζοι A114

A114/01 Νίκελ Ματ



A114/04 Χρυσό γυαλιστερό



A114/14 Λευκό Ματ



A114/03 Αντίκ



A114/05 Χρώμιο



A114/15 Μαύρο Ματ



Κρεμάστρες γάντζοι A116

A116/01 Νίκελ Ματ



A116/05 Χρώμιο



A116/14 Λευκό Ματ



A116/03 Αντίκ



A116/04 Χρυσό γυαλιστερό



A116/15 Μαύρο Ματ



Κρεμάστρες γάντζοι A1001

A 1001/01 Νίκελ Ματ



A 1001/05 Χρώμιο



A 1001/15 Μαύρο Ματ



A 1001/03 Αντίκ



A 1001/04 Χρυσό γυαλιστερό



Κρεμάστρες γάντζοι A1003

A 1003/01 Νίκελ Ματ



A 1003/04 Χρυσό γυαλιστερό



A 1003/14 Λευκό Ματ



A 1003/03 Αντίκ



A 1003/15 Μαύρο Ματ



ΣΕΤ ΤΖΑΚΙΟΥ

Κάλυψη για τζάκι
σπαστή Μαύρη



Κωδικός Διάσταση
46.174 53 x 1,00m(25|50|25)

Κάλυψη για τζάκι
σπαστή Νίκελ Ματ

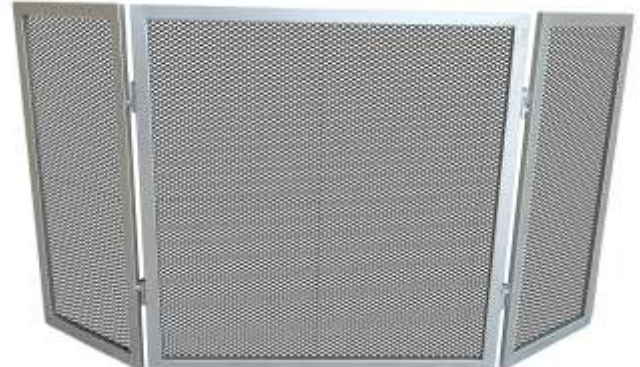

Κωδικός Διάσταση
46.175 53 x 1,00m(25|50|25)

Κάλυψη για τζάκι
ίσια Μαύρη



Κωδικός Διάσταση
46.170 53 x 80cm
46.171 53 x 90cm

Κάλυψη για τζάκι
ίσια Νίκελ Ματ



Κωδικός Διάσταση
46.172 53 x 80cm
46.173 53 x 90cm

Κρεμανταλός Μαύρος
Σετ 4 τεμ. με βάση



Κωδικός
46.176

Κρεμανταλός Μαύρος με INOX
Σετ 4 τεμ. με βάση



Κωδικός
46.177

Εύκαμπτος Σιδηρόδρομος Πλαστικός



Περιγραφή

Πακέτο των 3 μέτρων
Η συσκευασία περιλαμβάνει:

Κωδικός

12.022 1 x Σιδηρόδρομο
10 x Στηρίγματα
35 x Ράουλα
4 x Στόπερ
10 x Βίδες



Σχέδια που μπορούμε
να δημιουργήσουμε

Εύκαμπτος Σιδηρόδρομος Αλουμινίου



Λευκό



Περιγραφή / Χρώμα

Κωδικός
12.040

- Προσφέρεται στην επιθυμητή διάσταση
- Εύκολο στο κουρμπάρισμα

Ελάχιστη χρέωση το 1 μέτρο

Σιδηρόδρομος Deal για κούρμπες



90° γωνία



Ευρεία γωνία

Περιγραφή / Χρώμα

Κωδικός Χρώματα
12.105 Λευκό
12.106 Νίκελ ματ

Κωδικός
99.979 90° γωνία
99.978 Ευρεία γωνία

Σιδηρόδρομος Μονός Τύπου Δανίας



Άβαφο

Κωδικός
12.002 ΒΕΡΓΕΣ 5m - 6m
(Συσκευασία 20 τεμ.)

Λευκό

Κωδικός
12.051 ΒΕΡΓΕΣ 5m - 6m
(Συσκευασία 20 τεμ.)

12.010 ΣΥΣΚΕΥΑΣΜΕΝΑ ΣΤΗΝ
ΕΠΙΘΥΜΗΤΗ ΔΙΑΣΤΑΣΗ *

12.009 ΜΕ ΜΗΧΑΝΙΣΜΟ ΣΤΗΝ
ΕΠΙΘΥΜΗΤΗ ΔΙΑΣΤΑΣΗ *

* (Ελάχιστη χρέωση 1,00 m)

Σιδηρόδρομος Απλός 3,3 cm



Άβαφο

Κωδικός
12.003 ΒΕΡΓΕΣ 5m
(Συσκευασία 20 τεμ.)

Λευκό

Κωδικός
12.052 ΒΕΡΓΕΣ 5m
(Συσκευασία 20 τεμ.)

Σιδηρόδρομος Διπλός Τύπου Δανίας 4,3cm



Λευκό

Κωδικός
12.053 ΒΕΡΓΕΣ 5m - 6m
(Συσκευασία 20 τεμ.)

12.008 ΣΥΣΚΕΥΑΣΜΕΝΑ ΣΤΗΝ
ΕΠΙΘΥΜΗΤΗ ΔΙΑΣΤΑΣΗ *

12.007 ΜΕ ΜΗΧΑΝΙΣΜΟ ΣΤΗΝ
ΕΠΙΘΥΜΗΤΗ ΔΙΑΣΤΑΣΗ *

* (Ελάχιστη χρέωση 1,00 m)

Σιδηρόδρομος Διπλός Βαρέως Τύπου 6cm



Λευκό

Κωδικός

12.056

ΒΕΡΓΕΣ 6m
(Συσκευασία 10 τεμ.)

12.081

ΣΥΣΚΕΥΑΣΜΕΝΑ ΣΤΗΝ ΕΠΙΘΥΜΗΤΗ ΔΙΑΣΤΑΣΗ *

12.082

ΜΕ ΜΗΧΑΝΙΣΜΟ ΣΤΗΝ ΕΠΙΘΥΜΗΤΗ ΔΙΑΣΤΑΣΗ *

12.083

ΜΕ ΔΙΠΛΟ ΜΗΧΑΝΙΣΜΟ ΣΤΗΝ ΕΠΙΘΥΜΗΤΗ ΔΙΑΣΤΑΣΗ *

* (Ελάχιστη χρέωση 1,00 m)

Σιδηρόδρομος Τριπλός Τύπου Δανίας 8,3cm



Λευκό

Κωδικός

12.054

ΒΕΡΓΕΣ 6m
(Συσκευασία 10 τεμ.)

12.063

ΣΥΣΚΕΥΑΣΜΕΝΑ ΣΤΗΝ ΕΠΙΘΥΜΗΤΗ ΔΙΑΣΤΑΣΗ *

12.064

ΜΕ ΜΗΧΑΝΙΣΜΟ ΣΤΗΝ ΕΠΙΘΥΜΗΤΗ ΔΙΑΣΤΑΣΗ *

12.065

ΜΕ ΔΙΠΛΟ ΜΗΧΑΝΙΣΜΟ ΣΤΗΝ ΕΠΙΘΥΜΗΤΗ ΔΙΑΣΤΑΣΗ *

* (Ελάχιστη χρέωση 1,00 m)

Εμφανής Σιδηρόδρομος Πλακέ

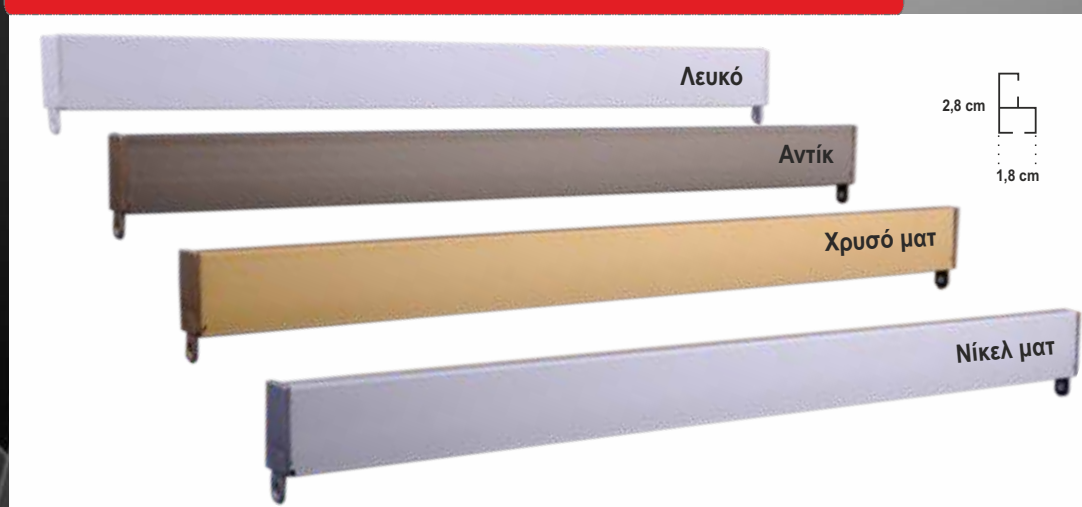

Νίκελ ματ

Κωδικός

12.116

ΒΕΡΓΕΣ 6m
(Συσκευασία 12 τεμ.)

12.015

ΣΥΣΚΕΥΑΣΜΕΝΑ ΣΤΗΝ ΕΠΙΘΥΜΗΤΗ ΔΙΑΣΤΑΣΗ *

12.016

ΜΕ ΜΗΧΑΝΙΣΜΟ ΣΤΗΝ ΕΠΙΘΥΜΗΤΗ ΔΙΑΣΤΑΣΗ *

* (Ελάχιστη χρέωση 1,00 m)

Λευκό

Κωδικός

12.055

ΒΕΡΓΕΣ 6m
(Συσκευασία 12 τεμ.)

12.060

ΣΥΣΚΕΥΑΣΜΕΝΑ ΣΤΗΝ ΕΠΙΘΥΜΗΤΗ ΔΙΑΣΤΑΣΗ *

12.061

ΜΕ ΜΗΧΑΝΙΣΜΟ ΣΤΗΝ ΕΠΙΘΥΜΗΤΗ ΔΙΑΣΤΑΣΗ *

* (Ελάχιστη χρέωση 1,00 m)

Χρυσό ματ

Κωδικός

12.117

ΒΕΡΓΕΣ 6m
(Συσκευασία 12 τεμ.)

12.069

ΣΥΣΚΕΥΑΣΜΕΝΑ ΣΤΗΝ ΕΠΙΘΥΜΗΤΗ ΔΙΑΣΤΑΣΗ *

12.070

ΜΕ ΜΗΧΑΝΙΣΜΟ ΣΤΗΝ ΕΠΙΘΥΜΗΤΗ ΔΙΑΣΤΑΣΗ *

* (Ελάχιστη χρέωση 1,00 m)

Αντίκ

Κωδικός

12.080

ΒΕΡΓΕΣ 6m
(Συσκευασία 12 τεμ.)

12.087

ΣΥΣΚΕΥΑΣΜΕΝΑ ΣΤΗΝ ΕΠΙΘΥΜΗΤΗ ΔΙΑΣΤΑΣΗ *

12.088

ΜΕ ΜΗΧΑΝΙΣΜΟ ΣΤΗΝ ΕΠΙΘΥΜΗΤΗ ΔΙΑΣΤΑΣΗ *

* (Ελάχιστη χρέωση 1,00 m)

Εμφανής Σιδηρόδρομος Οβάλ



Νίκελ ματ

Κωδικός

- 12.071 ΒΕΡΓΕΣ 6m
(Συσκευασία 12 τεμ.)
- 12.077 ΣΥΣΚΕΥΑΣΜΕΝΑ ΣΤΗΝ
ΕΠΙΘΥΜΗΤΗ ΔΙΑΣΤΑΣΗ *
- 12.079 ΜΕ ΜΗΧΑΝΙΣΜΟ ΣΤΗΝ
ΕΠΙΘΥΜΗΤΗ ΔΙΑΣΤΑΣΗ *

* (Ελάχιστη χρέωση 1,00 m)

Inox

Κωδικός

- 12.118 ΒΕΡΓΕΣ 6m
(Συσκευασία 12 τεμ.)
- 12.120 ΣΥΣΚΕΥΑΣΜΕΝΑ ΣΤΗΝ
ΕΠΙΘΥΜΗΤΗ ΔΙΑΣΤΑΣΗ *
- 12.119 ΜΕ ΜΗΧΑΝΙΣΜΟ ΣΤΗΝ
ΕΠΙΘΥΜΗΤΗ ΔΙΑΣΤΑΣΗ *

* (Ελάχιστη χρέωση 1,00 m)

Αντίκ

Κωδικός

- 12.062 ΒΕΡΓΕΣ 6m
(Συσκευασία 12 τεμ.)
- 12.085 ΣΥΣΚΕΥΑΣΜΕΝΑ ΣΤΗΝ
ΕΠΙΘΥΜΗΤΗ ΔΙΑΣΤΑΣΗ *
- 12.084 ΜΕ ΜΗΧΑΝΙΣΜΟ ΣΤΗΝ
ΕΠΙΘΥΜΗΤΗ ΔΙΑΣΤΑΣΗ *

* (Ελάχιστη χρέωση 1,00 m)

Χρυσό ματ

Κωδικός

- 12.013 ΒΕΡΓΕΣ 6m
(Συσκευασία 12 τεμ.)
- 12.058 ΣΥΣΚΕΥΑΣΜΕΝΑ ΣΤΗΝ
ΕΠΙΘΥΜΗΤΗ ΔΙΑΣΤΑΣΗ *
- 12.059 ΜΕ ΜΗΧΑΝΙΣΜΟ ΣΤΗΝ
ΕΠΙΘΥΜΗΤΗ ΔΙΑΣΤΑΣΗ *

* (Ελάχιστη χρέωση 1,00 m)

Λευκό

Κωδικός

- 12.074 ΒΕΡΓΕΣ 6m
(Συσκευασία 12 τεμ.)
- 12.095 ΣΥΣΚΕΥΑΣΜΕΝΑ ΣΤΗΝ
ΕΠΙΘΥΜΗΤΗ ΔΙΑΣΤΑΣΗ *
- 12.094 ΜΕ ΜΗΧΑΝΙΣΜΟ ΣΤΗΝ
ΕΠΙΘΥΜΗΤΗ ΔΙΑΣΤΑΣΗ *

* (Ελάχιστη χρέωση 1,00 m)

Μαύρο ματ

Κωδικός

- 12.043 ΒΕΡΓΕΣ 6m
(Συσκευασία 12 τεμ.)
- 12.044 ΣΥΣΚΕΥΑΣΜΕΝΑ ΣΤΗΝ
ΕΠΙΘΥΜΗΤΗ ΔΙΑΣΤΑΣΗ *
- 12.045 ΜΕ ΜΗΧΑΝΙΣΜΟ ΣΤΗΝ
ΕΠΙΘΥΜΗΤΗ ΔΙΑΣΤΑΣΗ *

* (Ελάχιστη χρέωση 1,00 m)

Εμφανής Σιδηρόδρομος Διπλός Οβάλ



Νίκελ ματ

Κωδικός

- 12.075 ΒΕΡΓΕΣ 6m
(Συσκευασία 12 τεμ.)
- 12.150 ΣΥΣΚΕΥΑΣΜΕΝΑ ΣΤΗΝ
ΕΠΙΘΥΜΗΤΗ ΔΙΑΣΤΑΣΗ *
- 12.151 ΜΕ ΜΗΧΑΝΙΣΜΟ ΣΤΗΝ
ΕΠΙΘΥΜΗΤΗ ΔΙΑΣΤΑΣΗ *

* (Ελάχιστη χρέωση 1,00 m)

Αντίκ

Κωδικός

- 12.076 ΒΕΡΓΕΣ 6m
(Συσκευασία 12 τεμ.)
- 12.153 ΣΥΣΚΕΥΑΣΜΕΝΑ ΣΤΗΝ
ΕΠΙΘΥΜΗΤΗ ΔΙΑΣΤΑΣΗ *
- 12.154 ΜΕ ΜΗΧΑΝΙΣΜΟ ΣΤΗΝ
ΕΠΙΘΥΜΗΤΗ ΔΙΑΣΤΑΣΗ *

* (Ελάχιστη χρέωση 1,00 m)

Χρυσό ματ

Κωδικός

- 12.078 ΒΕΡΓΕΣ 6m
(Συσκευασία 12 τεμ.)
- 12.156 ΣΥΣΚΕΥΑΣΜΕΝΑ ΣΤΗΝ
ΕΠΙΘΥΜΗΤΗ ΔΙΑΣΤΑΣΗ *
- 12.157 ΜΕ ΜΗΧΑΝΙΣΜΟ ΣΤΗΝ
ΕΠΙΘΥΜΗΤΗ ΔΙΑΣΤΑΣΗ *

* (Ελάχιστη χρέωση 1,00 m)

Λευκό

Κωδικός

- 12.090 ΒΕΡΓΕΣ 6m
(Συσκευασία 12 τεμ.)
- 12.159 ΣΥΣΚΕΥΑΣΜΕΝΑ ΣΤΗΝ
ΕΠΙΘΥΜΗΤΗ ΔΙΑΣΤΑΣΗ *
- 12.160 ΜΕ ΜΗΧΑΝΙΣΜΟ ΣΤΗΝ
ΕΠΙΘΥΜΗΤΗ ΔΙΑΣΤΑΣΗ *

* (Ελάχιστη χρέωση 1,00 m)

Τάπες για πλακέ σιδηρόδρομο



Περιγραφή

Κωδικός	Χρώματα
21.516	Χρυσό
21.517	Νίκελ
21.515	Λευκό

Συσκευασία των 100 τεμ.

Τάπες για οβάλ σιδηρόδρομο



Περιγραφή

Κωδικός	Χρώματα
21.513	Χρυσό
21.514	Νίκελ
21.512	Λευκό

Συσκευασία των 100 τεμ.

Τάπες για διπλό οβάλ σιδηρόδρομο



Περιγραφή

Κωδικός	Χρώματα
21.519	Χρυσό
21.520	Νίκελ
21.518	Λευκό

Συσκευασία των 100 τεμ.

Στήριγμα 3 cm για σιδηρόδρομο πλακέ & οβάλ



Περιγραφή

Κωδικός	Χρώματα
21.506	Χρυσό
21.505	Νίκελ
21.507	Λευκό

Συσκευασία των 100 τεμ.

Στήριγμα 5,5 cm για σιδηρόδρομο πλακέ & οβάλ



Περιγραφή

Κωδικός	Χρώματα
21.510	Χρυσό
21.509	Νίκελ
21.508	Λευκό

Συσκευασία των 100 τεμ.

Στήριγμα οροφής μονού τιάζ



Περιγραφή

Κωδικός	Χρώματα
34.378	Λευκό
34.379	Νίκελ

Συσκευασία των 100 τεμ.

Στήριγμα οροφής για οβάλ διπλό



Περιγραφή

Κωδικός	Χρώματα
34.014	Νίκελ

Συσκευασία των 100 τεμ.

Μανταλάκια για κρίκους



Περιγραφή

Κωδικός	Χρώματα
35.200	Χρυσό
35.201	Οξυδέ
35.203	Νίκελ
35.202	Λευκό

Συσκευασία των 100 τεμ.

Καρφίδες για κουρτίνα μεταλλικές Νίκελ



Περιγραφή

Κωδικός	Μέγεθος
21.159	Μικρή
21.165	Μεγάλη

Συσκευασία των 100 τεμ.

Χουκς για κουρτίνα μεταλλικά Νίκελ



Περιγραφή

Κωδικός
36.098

Συσκευασία των 100 τεμ.

Στήριγμα τοίχου μονού τιράζ



Περιγραφή

Κωδικός	Χρώματα
34.376	Λευκό
34.377	Νίκελ

Συσκευασία των 100 τεμ.

Στήριγμα διπλό τοίχου μονού τιράζ



Περιγραφή

Κωδικός	Χρώματα
34.374	Λευκό
34.375	Νίκελ

Συσκευασία των 50 τεμ.

Μεταλλικές γωνίες Λευκές



Περιγραφή

Κωδικός	Χρώματα
G40-14	4 cm
G75-14	7,5 cm
G95-14	9,5 cm
G115-14	11,5 cm

Συσκευασία των 50 τεμ.

Μεταλλικές γωνίες Νίκελ



Περιγραφή

Κωδικός	Χρώματα
G40-01	4 cm
G75-01	7,5 cm
G95-01	9,5 cm
G115-01	11,5 cm

Συσκευασία των 50 τεμ.

Μεταλλικές γωνίες Χρυσές



Περιγραφή

Κωδικός	Χρώματα
G4-02	4 cm
G6-02	6 cm
G9-02	9 cm
G12-02	12 cm

Συσκευασία των 50 τεμ.



Περιγραφή

Κωδικός
21.130

Σακουλάκι
50 τεμαχίων

Συσκευασία
20 σακουλάκια



Περιγραφή

Κωδικός
21.132

Σακουλάκι
50 τεμαχίων

Συσκευασία
20 σακουλάκια



Περιγραφή

Κωδικός
21.122

Σακουλάκι
50 τεμαχίων

Συσκευασία
20 σακουλάκια



Περιγραφή

Κωδικός
21.131

Σακουλάκι
50 τεμαχίων

Συσκευασία
20 σακουλάκια



Περιγραφή

Κωδικός	Χρώματα
10.013	Μελί
10.014	Καφέ
10.015	Φυσικό
10.007	Κερασί
10.010	Λευκό
10.006	Διαφανές

Σακουλάκι
50 τεμαχίων

Συσκευασία
20 σακουλάκια



Περιγραφή

Κωδικός
21.120

Σακουλάκι
10 τεμαχίων

Συσκευασία
20 σακουλάκια



Στρογγυλό ραφτό

Χύμα

Κωδικός 21.102

Ενωμένα

Κωδικός 21.103

Συσκευασία 1000 τεμαχίων

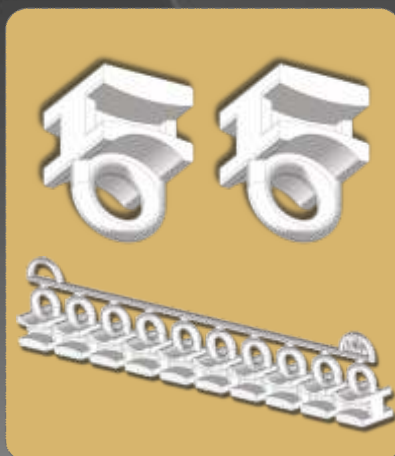

Τετράγωνο ραφτό

Χύμα

Κωδικός 21.104

Ενωμένα

Κωδικός 21.105

Συσκευασία 1000 τεμαχίων

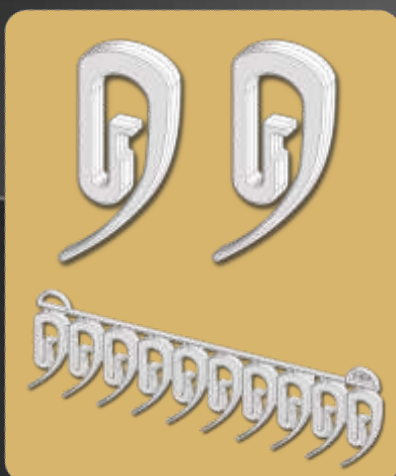

Χουκς

Χονδρό

Κωδικός 21.301

Ενισχυμένο

Κωδικός 21.302

Ενωμένα

Κωδικός 21.300

Συσκευασία 1000 τεμαχίων



Τετράγωνο ραφτό μεγάλο βαρέως τύπου

Κωδικός 21.115

Συσκευασία 100 τεμαχίων

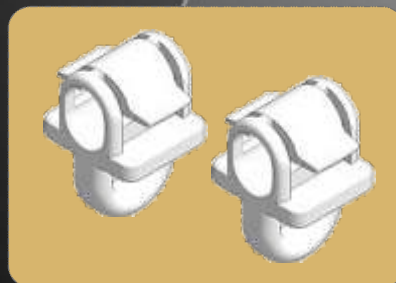

Τετράγωνο κουμπωτό Clip

Κωδικός 21.500

Συσκευασία 100 τεμαχίων



Μίνι ροδάκι αλουμινίου βαρέως τύπου

Κωδικός 34.396

Συσκευασία 100 τεμαχίων



Χουκς Ελβετικό

Κωδικός 21.303

Συσκευασία 1000 τεμαχίων



Παραμάνα στρογγυλό ραφτό

Κωδικός 21.106

Συσκευασία 1000 τεμαχίων

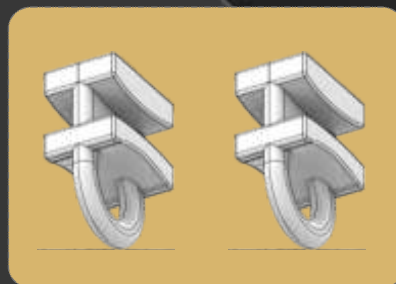

Ράουλο τετράγωνο για Deal

Κωδικός 21.118

Συσκευασία 1000 τεμαχίων



Παραμάνα τετράγωνο ραφτό

Κωδικός 21.107

Συσκευασία 1000 τεμαχίων



**Παραμάνια
Νέου Τύπου**

Κωδικός

1) Αλουμινίου 21.114

2) Πλαστική 21.112

Συσκευασία 1000 τεμαχίων



**Παραμάνια
μίνι ροδάκι**

Κωδικός
21.111

Συσκευασία 1000 τεμαχίων



**Παραμάνια ξύλινου
κρίκου Φ23-28-35**

Κωδικός Χρώματα

21.351 ΜΕΛΙ

21.351 ΚΑΦΕ

21.351 ΦΥΣΙΚΟ

21.351 ΚΕΡΑΣΙ

21.351 ΛΕΥΚΟ

21.352 ΔΙΑΦΑΝΟ

Συσκευασία 1000 τεμαχίων



**Παραμάνια ξύλινου
κρίκου Φ12**

Κωδικός Χρώματα

21.353 ΜΕΛΙ

21.353 ΚΑΦΕ

21.353 ΦΥΣΙΚΟ

21.353 ΛΕΥΚΟ

21.354 ΔΙΑΦΑΝΟ

Συσκευασία 1000 τεμαχίων



Παραμάνια μίνι

Κωδικός Χρώματα

21.350 ΛΕΥΚΟ

21.350 ΧΡΥΣΟ

21.350 ΝΙΚΕΛ

21.354 ΔΙΑΦΑΝΟ

Συσκευασία 1000 τεμαχίων



**Στοπ με ροδέλα
πλαστικό**

Κωδικός
21.450

Συσκευασία 500 τεμαχίων



Παραμάνια ντούκο

Κωδικός
21.109

Συσκευασία 1000 τεμαχίων



**Παραμάνια
καφέ ροδάκι**

Κωδικός
21.110

Συσκευασία 1000 τεμαχίων



**Κρίκος Πλαστικός
Φ22**

Κωδικός Χρώματα

05.081 ΛΕΥΚΟ

05.083 ΧΡΥΣΟ

05.082 ΝΙΚΕΛ

Συσκευασία 100 τεμαχίων



**Παραμάνια
κρίκου μεταλλικού**

Κωδικός Χρώματα

21.356 ΛΕΥΚΟ

21.357 ΔΙΑΦΑΝΟ

Συσκευασία 1000 τεμαχίων

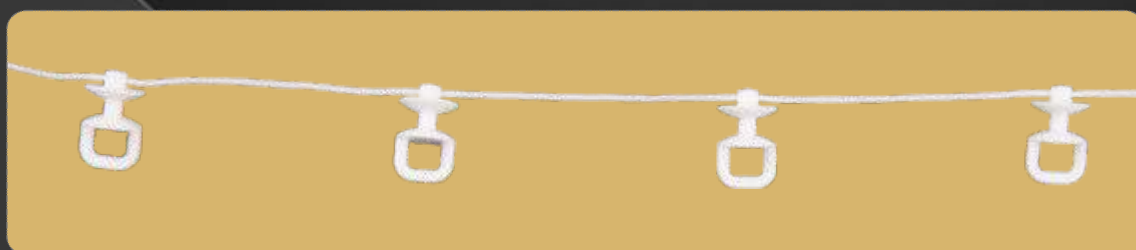

**Ράουλο με κορδόνι
WAVE**

Κωδικός

21.135 No 6

21.136 No 8

Μεταλλικά Πτυσσόμενα Κουρτινοβεργάκια Φ12



Λευκό

Με Κρίκους

Διαστάσεις	Κωδικοί
<u>0,55 - 0,85</u>	<u>02.350</u>
<u>0,85 - 1,35</u>	<u>02.351</u>
<u>1,35 - 2,25</u>	<u>02.352</u>

* Συσκευασία των 10 τεμαχίων



Χρυσό

Με Κρίκους

Διαστάσεις	Κωδικοί
<u>0,55 - 0,85</u>	<u>02.300</u>
<u>0,85 - 1,35</u>	<u>02.301</u>
<u>1,35 - 2,25</u>	<u>02.302</u>

* Συσκευασία των 10 τεμαχίων



Νίκελ ματ

Με Κρίκους

Διαστάσεις	Κωδικοί
<u>0,55 - 0,85</u>	<u>02.156</u>
<u>0,85 - 1,35</u>	<u>02.157</u>
<u>1,35 - 2,25</u>	<u>02.158</u>

* Συσκευασία των 10 τεμαχίων



Χρώμιο

Με Κρίκους

Διαστάσεις	Κωδικοί
<u>0,55 - 0,85</u>	<u>02.313</u>
<u>0,85 - 1,35</u>	<u>02.314</u>
<u>1,35 - 2,25</u>	<u>02.315</u>

* Συσκευασία των 10 τεμαχίων



Αντίκ

Με Κρίκους

Διαστάσεις	Κωδικοί
<u>0,55 - 0,85</u>	<u>02.319</u>
<u>0,85 - 1,35</u>	<u>02.320</u>
<u>1,35 - 2,25</u>	<u>02.321</u>

* Συσκευασία των 10 τεμαχίων

Μεταλλικά Πτυσσόμενα Κουρτινοβεργάκια



∅ 11 Μελί

Διαστάσεις Κωδικοί
1,20 m W/11120/10

∅ 11 Καφέ

Διαστάσεις Κωδικοί
1,20 m W/11120/11

∅ 11 Φυσικό

Διαστάσεις Κωδικοί
1,20 m W/11120/12

∅ 11 Λευκό

Διαστάσεις Κωδικοί
1,20 m W/11120/14

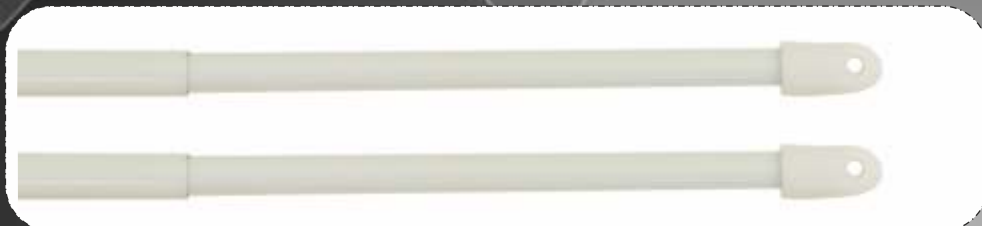

∅ 7 Λευκό

Διαστάσεις	Κωδικοί
0,30 - 0,45	02.050
0,40 - 0,60	02.051
0,50 - 0,75	02.052
0,60 - 0,90	02.053
0,70 - 1,05	02.054
0,80 - 1,20	02.055

* Συσκευασία 25 τεμαχίων



∅ 7 Χρυσό

Διαστάσεις	Κωδικοί
0,40 - 0,75	02.001
0,60 - 1,15	02.002
0,80 - 1,55	02.003

* Συσκευασία 25 τεμαχίων



∅ 10_{οβάλ} Λευκό

Διαστάσεις	Κωδικοί
0,40 - 0,60	02.150
0,60 - 0,90	02.151
0,80 - 1,20	02.152

* Συσκευασία 25 τεμαχίων

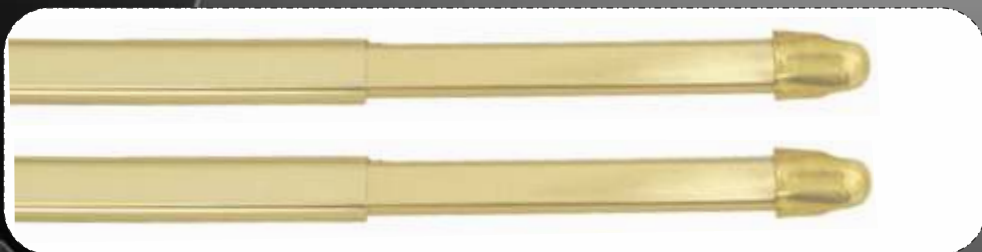

∅ 10_{οβάλ} Χρυσό

Διαστάσεις	Κωδικοί
0,40 - 0,75	02.100
0,60 - 1,15	02.101
0,80 - 1,55	02.102

* Συσκευασία 25 τεμαχίων



Αυτοκόλλητα στηρίγματα

Χρώματα	Κωδικοί
Λευκό	35.545
Χρυσό	35.546
Διαφανή	35.549
Νίκελ	35.547

* Συσκευασία 100 τεμαχίων



Πτυσσόμενος τυποποιημένος σιδηρόδρομος

Διαστάσεις	Κωδικοί
1,60	02.701
2,00	02.703

* Συσκευασία 10 τεμαχίων

B1 Νίκελ ματ

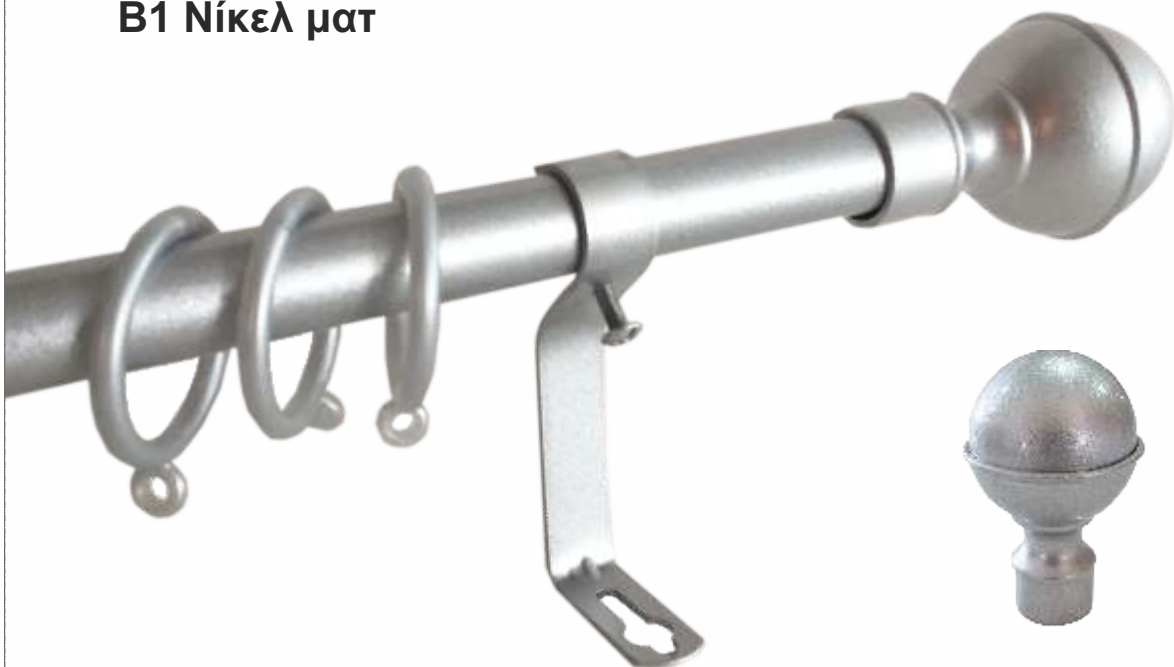

Περιγραφή

**Κουρτινόβεργα
Πτυσσόμενη Φ19**

Κωδικός
B1/01

Διάσταση:
από 1,20μ. έως 2,10μ.

Συσκευασία 6 τεμαχίων

B1 Μαύρο Πατίνα Ασημί



Περιγραφή

**Κουρτινόβεργα
Πτυσσόμενη Φ19**

Κωδικός
B1/M01

Διάσταση:
από 1,20μ. έως 2,10μ.

Συσκευασία 6 τεμαχίων

B1 Λευκό Πατίνα Χρυσό

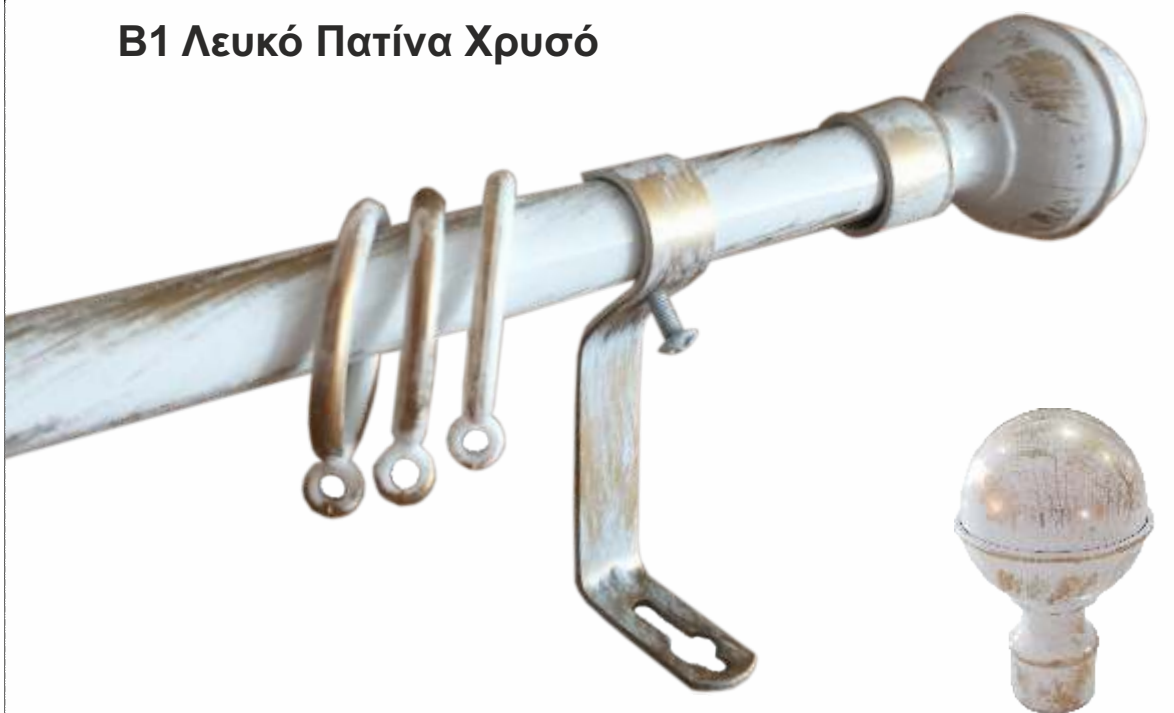

Περιγραφή

**Κουρτινόβεργα
Πτυσσόμενη Φ19**

Κωδικός
B1/Λ04

Διάσταση:
από 1,20μ. έως 2,10μ.

Συσκευασία 6 τεμαχίων

B2 Νίκελ ματ



Περιγραφή

**Κουρτινόβεργα
Πτυσσόμενη Φ19**

Κωδικός
B2/01

Διάσταση:
από 1,20μ. έως 2,10μ.

Συσκευασία 6 τεμαχίων

B2 Μαύρο Πατίνα Ασημί



Περιγραφή

**Κουρτινόβεργα
Πτυσσόμενη Φ19**

Κωδικός
B2/M01

Διάσταση:
από 1,20μ. έως 2,10μ.

Συσκευασία 6 τεμαχίων

B2 Λευκό Πατίνα Χρυσό



Περιγραφή

**Κουρτινόβεργα
Πτυσσόμενη Φ19**

Κωδικός
B2/Λ04

Διάσταση:
από 1,20μ. έως 2,10μ.

Συσκευασία 6 τεμαχίων

Μεταλλική Πτυσσόμενη Κουρτινόβεργα Φ25

Ανοίγει από 1,40μ. έως 2,50μ.

A1 Νίκελ ματ

Κωδικός A1/01



Συσκευασία 6 τεμαχίων

A1 ΑΝΤΙΚ

Κωδικός A1/03

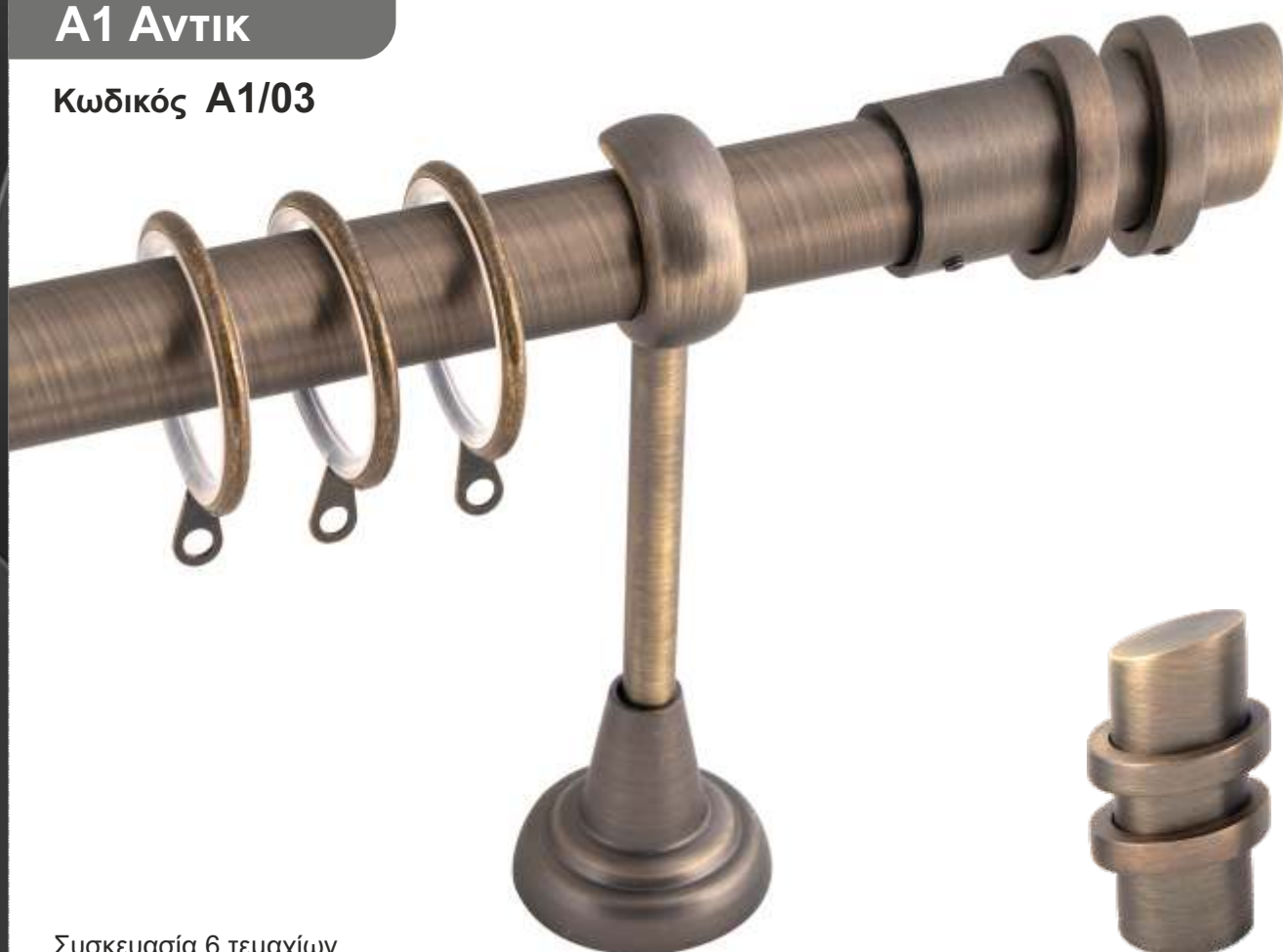

Συσκευασία 6 τεμαχίων

Μεταλλική Πτυσσόμενη Κουρτινόβεργα Φ25

Ανοίγει από 1,40μ. έως 2,50μ.

A2 Νίκελ ματ

Κωδικός **A2/01**



Συσκευασία 6 τεμαχίων

A2 Αντικ

Κωδικός **A2/03**

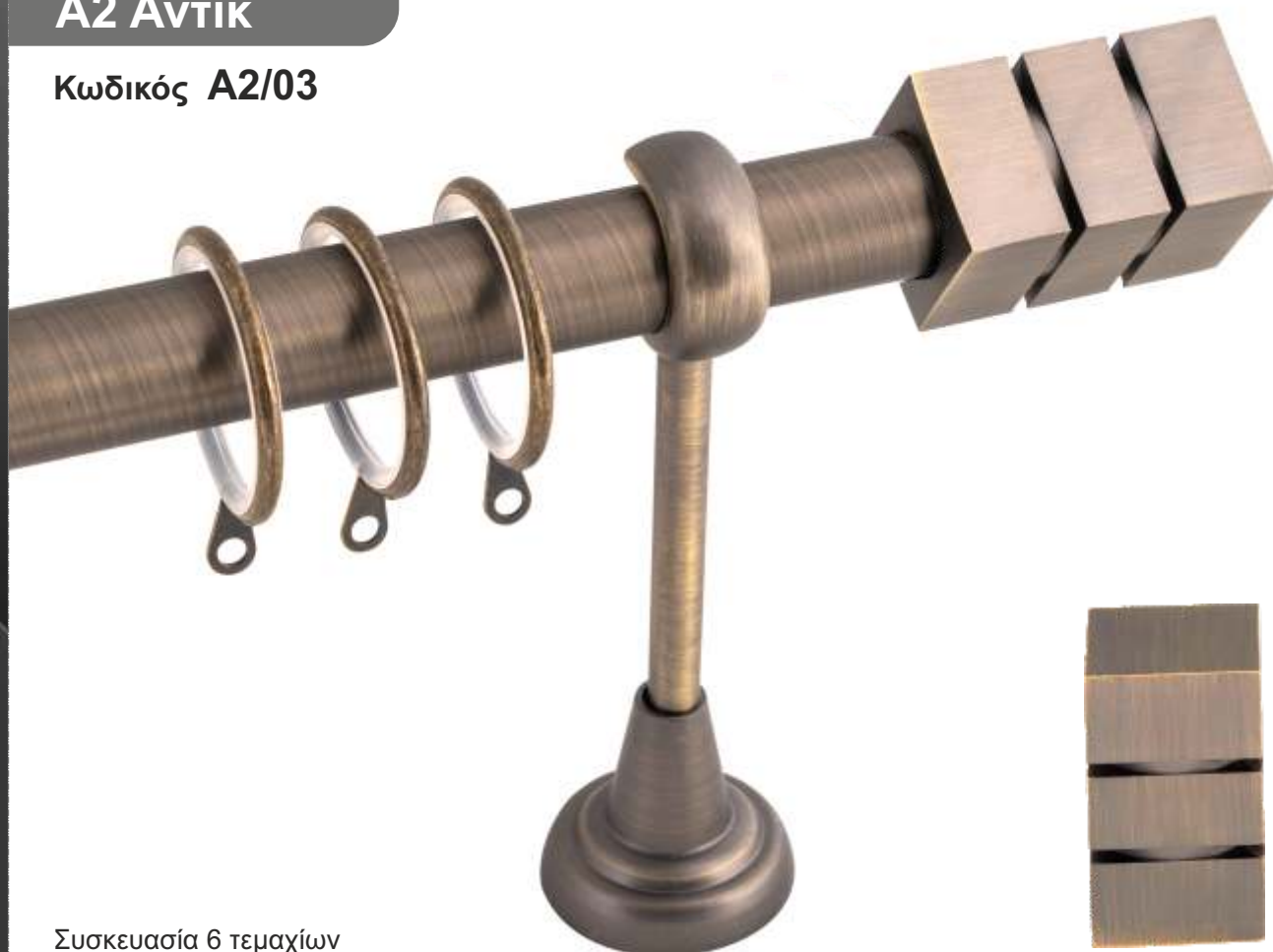

Συσκευασία 6 τεμαχίων

Μεταλλική Πτυσσόμενη Κουρτινόβεργα Φ25

Ανοίγει από 1,40μ. έως 2,50μ.

A3 Νίκελ ματ

Κωδικός **A3/01**



Συσκευασία 6 τεμαχίων

A3 ΑΝΤΙΚ

Κωδικός **A3/03**



Συσκευασία 6 τεμαχίων

Μεταλλική Πτυσσόμενη Κουρτινόβεργα Φ25

Ανοίγει από 1,40μ. έως 2,50μ.

Α4 Νίκελ ματ

Κωδικός Α4/01



Συσκευασία 6 τεμαχίων

Α4 Αντικ

Κωδικός Α4/03



Συσκευασία 6 τεμαχίων

Μεταλλική Πτυσσόμενη Κουρτινόβεργα Φ25

Ανοίγει από 1,40μ. έως 2,50μ.

A5 Νίκελ ματ

Κωδικός **A5/01**



Συσκευασία 6 τεμαχίων

A5 ΑΝΤΙΚ

Κωδικός **A5/03**



Συσκευασία 6 τεμαχίων

Μεταλλική Πτυσσόμενη Κουρτινόβεργα Φ25

Ανοίγει από 1,40μ. έως 2,50μ.

Α6 Νίκελ ματ

Κωδικός Α6/01



Συσκευασία 6 τεμαχίων

Α6 Αντικ

Κωδικός Α6/03



Συσκευασία 6 τεμαχίων

Μεταλλική Πτυσσόμενη Κουρτινόβεργα Φ25

Ανοίγει από 1,40μ. έως 2,50μ.

A7 Νίκελ ματ

Κωδικός **A7/01**



Συσκευασία 6 τεμαχίων

A7 ΑΝΤΙΚ

Κωδικός **A7/03**



Συσκευασία 6 τεμαχίων

Μεταλλική Πτυσσόμενη Κουρτινόβεργα Φ25

Ανοίγει από 1,40μ. έως 2,50μ.

A8 Νίκελ ματ

Κωδικός A8/01



Συσκευασία 6 τεμαχίων

A8 ΑΝΤΙΚ

Κωδικός A8/03



Συσκευασία 6 τεμαχίων

Μεταλλική Πτυσσόμενη Κουρτινόβεργα Φ25

Ανοίγει από 1,40μ. έως 2,50μ.

A1 Μαύρο ματ

Κωδικός A1/15



Συσκευασία 6 τεμαχίων

A2 Μαύρο ματ

Κωδικός A2/15



Συσκευασία 6 τεμαχίων

Μεταλλική Πτυσσόμενη Κουρτινόβεργα Φ25

Ανοίγει από 1,40μ. έως 2,50μ.

A3 Μαύρο ματ

Κωδικός A3/15



Συσκευασία 6 τεμαχίων

Κωδικός 35.102



Συσκευασία 10 τεμαχίων

Κωδικός 34.150



Μεταλλική Πτυσσόμενη Διπλή Κουρτινόβεργα Φ25 με σωληνάκι Φ20
Ανοίγει από 1,40μ. έως 2,50μ.

A1 Νίκελ ματ Διπλό

Κωδικός **A1/01D**

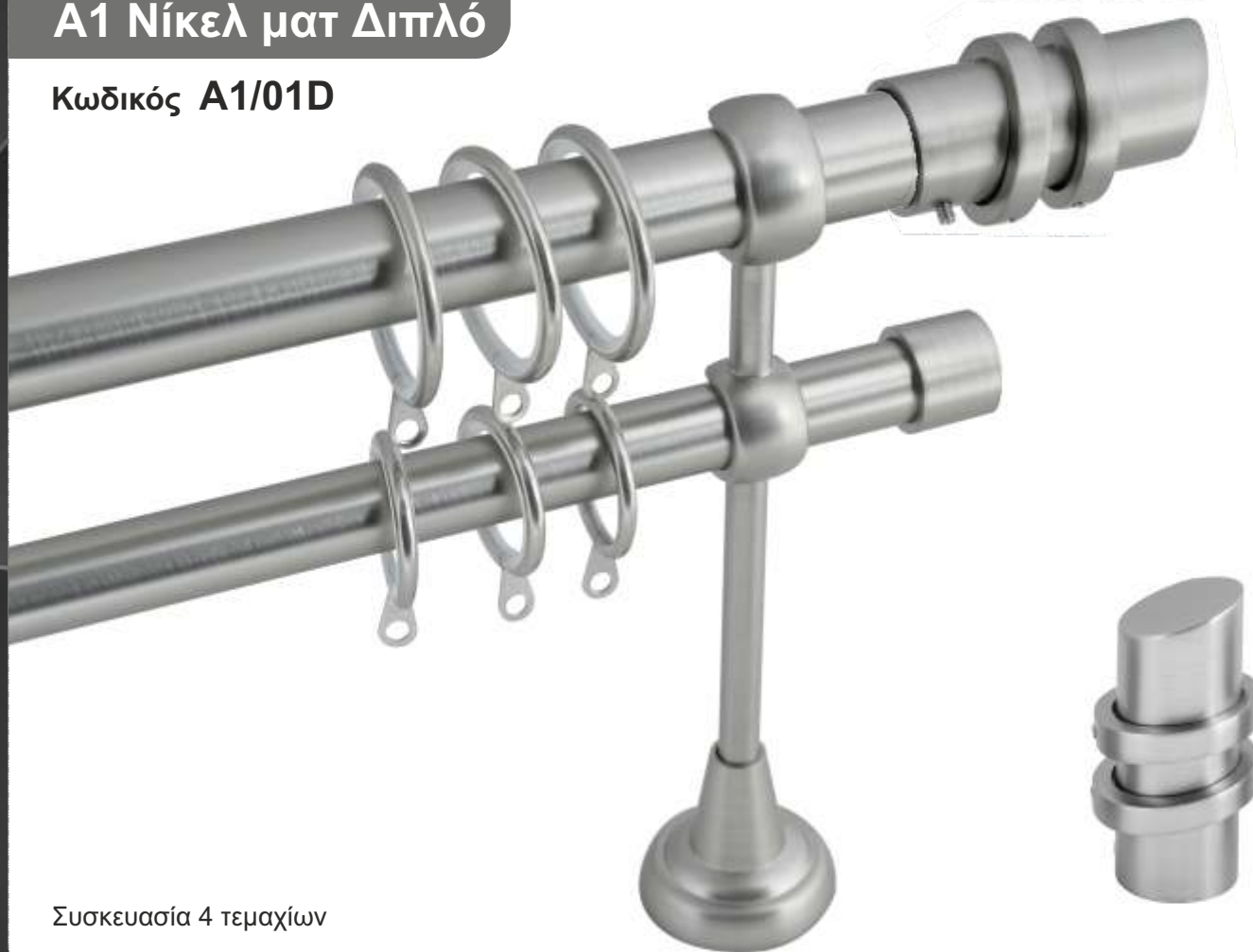

Συσκευασία 4 τεμαχίων

A1 Αντίκ Διπλό

Κωδικός **A1/03D**



Συσκευασία 4 τεμαχίων

Μεταλλική Πτυσσόμενη Διπλή Κουρτινόβεργα Φ25 με σωληνάκι Φ20
Ανοίγει από 1,40μ. έως 2,50μ.

A2 Νίκελ ματ Διπλό

Κωδικός **A2/01D**



Συσκευασία 4 τεμαχίων

A2 Αντίκ Διπλό

Κωδικός **A2/03D**



Συσκευασία 4 τεμαχίων

Μεταλλική Πτυσσόμενη Διπλή Κουρτινόβεργα Φ25 με σωληνάκι Φ20
Ανοίγει από 1,40μ. έως 2,50μ.

A3 Νίκελ ματ Διπλό

Κωδικός **A3/01D**



Συσκευασία 4 τεμαχίων

A3 Αντίκ Διπλό

Κωδικός **A3/03D**



Συσκευασία 4 τεμαχίων

**Μεταλλική Πτυσσόμενη Διπλή Κουρτινόβεργα Φ25 με σωληνάκι Φ20
Ανοίγει από 1,40μ. έως 2,50μ.**

A4 Νίκελ ματ Διπλό

Κωδικός **A4/01D**



Συσκευασία 4 τεμαχίων

A4 Αντίκ Διπλό

Κωδικός **A4/03D**



Συσκευασία 4 τεμαχίων

**Στήριγμα πτυσσόμενης
κουρτινόβεργας Φ25 Νίκελ**



Περιγραφή

Κωδικός
35.401

**Στήριγμα πτυσσόμενης
κουρτινόβεργας Φ25 Αντίκ**



Περιγραφή

Κωδικός
35.402

**Στήριγμα διπλά πτυσσόμενης
κουρτινόβεργας Φ25 Νίκελ**



Περιγραφή

Κωδικός
35.403

**Στήριγμα διπλά πτυσσόμενης
κουρτινόβεργας Φ25 Αντίκ**



Περιγραφή

Κωδικός
35.404

**Κρίκοι πτυσσόμενης
κουρτινόβεργας Φ25 Νίκελ**



Περιγραφή

Κωδικός
35.103

Συσκ. 10 τεμ.

**Κρίκοι πτυσσόμενης
κουρτινόβεργας Φ25 Αντίκ**



Περιγραφή

Κωδικός
35.104

Συσκ. 10 τεμ.

**Κρίκοι πτυσσόμενης
κουρτινόβεργας Φ20 Νίκελ**



Περιγραφή

Κωδικός
35.107

Συσκ. 10 τεμ.

**Κρίκοι πτυσσόμενης
κουρτινόβεργας Φ20 Αντίκ**



Περιγραφή

Κωδικός
35.108

Συσκ. 10 τεμ.

**Στήριγμα πτυσσόμενης
κουρτινόβέργας Φ19
Νίκελ ματ**



Περιγραφή

Κωδικός
31.220

**Κρίκοι πτυσσόμενης
κουρτινόβέργας Φ19 πλαστικοί
Νίκελ ματ**



Περιγραφή

Κωδικός
10.050

**Στήριγμα πτυσσόμενης
κουρτινόβέργας Φ19
Μαύρο - Νίκελ ματ**



Περιγραφή

Κωδικός
31.221

**Κρίκοι πτυσσόμενης
κουρτινόβέργας Φ19 πλαστικοί
Μαύρο - Νίκελ ματ**



Περιγραφή

Κωδικός
10.051

**Στήριγμα πτυσσόμενης
κουρτινόβέργας Φ19
Λευκό - Χρυσό ματ**



Περιγραφή

Κωδικός
31.222

**Κρίκοι πτυσσόμενης
κουρτινόβέργας Φ19 πλαστικοί
Λευκό - Χρυσό ματ**



Περιγραφή

Κωδικός
10.052

ΣΤΗΡΙΞΗ ΧΩΡΙΣ ΧΡΗΣΗ ΒΙΔΑΣ

FLEXY BRACKET WITHOUT USE OF SCREW



Εύχρηστο στήριγμα για **Roller** που εφαρμόζει απόλυτα σε πόρτες και παράθυρα χωρίς τη χρήση βίδας.

Code	Colors
16.080	ΛΕΥΚΟ/WHITE
16.081	ΓΚΡΙ/GREY



Εύχρηστο στήριγμα για **Roman κασσετίνα** που εφαρμόζει απόλυτα σε πόρτες και παράθυρα χωρίς τη χρήση βίδας.

Code	Colors
16.079	ΛΕΥΚΟ/WHITE



Εύχρηστο στήριγμα για **Roman ανοιχτό** που εφαρμόζει απόλυτα σε πόρτες και παράθυρα χωρίς τη χρήση βίδας.

Code	Colors
16.082	ΛΕΥΚΟ/WHITE



Μαγνητικό στήριγμα για **Roller & Roman** που συγκρατεί το κατωκάσι

Code	Colors
16.083	ΛΕΥΚΟ/WHITE



ΡΟΛΟΚΟΥΡΤΙΝΑ ΜΕ ΚΥΛΙΝΔΡΟ 28mm ΣΕ ΤΥΠΟΠΟΙΗΜΕΝΕΣ ΔΙΑΣΤΑΣΕΙΣ

Roller χρώμα ΛΕΥΚΟ (Off-white)



Περιγραφή

Κωδικός	Διατάσεις
R0,80*2,30/W	0,80 x 2,30
R1,00*2,30/W	1,00 x 2,30
R1,20*2,30/W	1,20 x 2,30
R1,40*2,30/W	1,40 x 2,30

Συσκευασία 4 τεμαχίων

Roller χρώμα ΓΚΡΙ



Περιγραφή

Κωδικός	Διατάσεις
R0,80*2,30/G	0,80 x 2,30
R1,00*2,30/G	1,00 x 2,30
R1,20*2,30/G	1,20 x 2,30
R1,40*2,30/G	1,40 x 2,30

Συσκευασία 4 τεμαχίων

Roller χρώμα ΚΑΦΕ

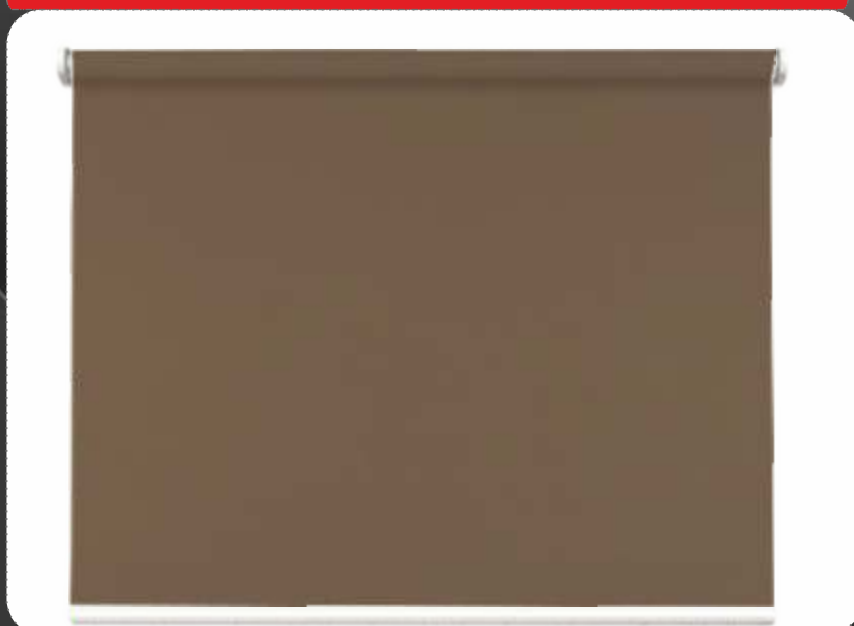

Περιγραφή

Κωδικός	Διατάσεις
R0,80*2,30/BR	0,80 x 2,30
R1,00*2,30/BR	1,00 x 2,30
R1,20*2,30/BR	1,20 x 2,30
R1,40*2,30/BR	1,40 x 2,30

Συσκευασία 4 τεμαχίων

ΡΟΛΟΚΟΥΡΤΙΝΑ DOUBLE ΜΕ ΚΑΣΕΤΙΝΑ ΣΕ ΤΥΠΟΠΟΙΗΜΕΝΕΣ ΔΙΑΣΤΑΣΕΙΣ

Double Roller χρώμα ΜΠΕΖ



Περιγραφή

Κωδικός	Διατάσεις
DR080*230/BE	0,80 x 2,30
DR100*230/BE	1,00 x 2,30
DR120*230/BE	1,20 x 2,30
DR140*230/BE	1,40 x 2,30

Συσκευασία 4 τεμαχίων

Double Roller χρώμα ΓΚΡΙ



Περιγραφή

Κωδικός	Διατάσεις
DR080*230/G	0,80 x 2,30
DR100*230/G	1,00 x 2,30
DR120*230/G	1,20 x 2,30
DR140*230/G	1,40 x 2,30

Συσκευασία 4 τεμαχίων

STAND
ΠΡΟΩΘΗΣΗΣ
/ PRESENTATION
STAND



ΜΕΤΑΛΛΙΚΕΣ ΠΕΡΣΙΔΕΣ & BAMBOO Roller ΣΕ ΤΥΠΟΠΟΙΗΜΕΝΕΣ ΔΙΑΣΤΑΣΕΙΣ

Περσίδα Αλουμινίου 25mm ΛΕΥΚΗ



Περιγραφή

Κωδικός	Διατάσεις
0,80*1,40/W	0,80 x 1,40
1,00*1,40/W	1,00 x 1,40
1,20*1,40/W	1,20 x 1,40
1,40*1,40/W	1,40 x 1,40

Συσκευασία 4 τεμαχίων

Περσίδα Αλουμινίου 25mm ΜΠΕΖ



Περιγραφή

Κωδικός	Διατάσεις
0,80*1,40B	0,80 x 1,40
1,00*1,40/B	1,00 x 1,40
1,20*1,40/B	1,20 x 1,40
1,40*1,40/B	1,40 x 1,40

Συσκευασία 4 τεμαχίων

Περσίδα Αλουμινίου 25mm ΝΙΚΕΛ



Περιγραφή

Κωδικός	Διατάσεις
0,80*1,40/G	0,80 x 1,40
1,00*1,40/G	1,00 x 1,40
1,20*1,40/G	1,20 x 1,40
1,40*1,40/G	1,40 x 1,40

Συσκευασία 4 τεμαχίων

Roller Bamboo



Περιγραφή

Κωδικός	Διατάσεις
RB090*180	0,90 x 1,80
RB120*180	1,20 x 1,80
RB150*180	1,50 x 1,80
RB180*180	1,80 x 1,80

Συσκευασία 4 τεμαχίων

Ξύλινα Συσκευασμένα Φ35



Μελί

Διαστάσεις	Κωδικός
1,20 m	W/35120/10
1,40 m	W/35140/10
1,60 m	W/35160/10
1,80 m	W/35180/10
2,00 m	W/35200/10
2,20 m	W/35220/10
2,40 m	W/35240/10
2,60 m	W/35260/10
3,00* m	W/35300/10
3,60* m	W/35360/10

* Οι παραπάνω διαστάσεις υποστηρίζονται από 3 στηρίγματα.



Καφέ

Διαστάσεις	Κωδικός
1,20 m	W/35120/11
1,40 m	W/35140/11
1,60 m	W/35160/11
1,80 m	W/35180/11
2,00 m	W/35200/11
2,20 m	W/35220/11
2,40 m	W/35240/11
2,60 m	W/35260/11
3,00* m	W/35300/11
3,60* m	W/35360/11

* Οι παραπάνω διαστάσεις υποστηρίζονται από 3 στηρίγματα.



Φυσικό

Διαστάσεις	Κωδικός
1,20 m	W/35120/12
1,40 m	W/35140/12
1,60 m	W/35160/12
1,80 m	W/35180/12
2,00 m	W/35200/12
2,20 m	W/35220/12
2,40 m	W/35240/12
2,60 m	W/35260/12
3,00* m	W/35300/12
3,60* m	W/35360/12

* Οι παραπάνω διαστάσεις υποστηρίζονται από 3 στηρίγματα.



Κερασί

Διαστάσεις	Κωδικός
1,20 m	W/35120/13
1,40 m	W/35140/13
1,60 m	W/35160/13
1,80 m	W/35180/13
2,00 m	W/35200/13
2,20 m	W/35220/13
2,40 m	W/35240/13
2,60 m	W/35260/13
3,00* m	W/35300/13
3,60* m	W/35360/13

* Οι παραπάνω διαστάσεις υποστηρίζονται από 3 στηρίγματα.



Λευκό

Διαστάσεις	Κωδικός
1,20 m	W/35120/14
1,40 m	W/35140/14
1,60 m	W/35160/14
1,80 m	W/35180/14
2,00 m	W/35200/14
2,20 m	W/35220/14
2,40 m	W/35240/14
2,60 m	W/35260/14
3,00* m	W/35300/14
3,60* m	W/35360/14

* Οι παραπάνω διαστάσεις υποστηρίζονται από 3 στηρίγματα.

Ξύλινα Συσκευασμένα Φ28



Μελί

Διαστάσεις	Κωδικός
1,20 m	W/28120/10
1,40 m	W/28140/10
1,60 m	W/28160/10
1,80 m	W/28180/10
2,00 m	W/28200/10
2,20 m	W/28220/10
2,40 m	W/28240/10
2,60 m	W/28260/10
3,00* m	W/28300/10
3,60* m	W/28360/10

* Οι παραπάνω διαστάσεις υποστηρίζονται από 3 στηρίγματα.



Καφέ

Διαστάσεις	Κωδικός
1,20 m	W/28120/11
1,40 m	W/28140/11
1,60 m	W/28160/11
1,80 m	W/28180/11
2,00 m	W/28200/11
2,20 m	W/28220/11
2,40 m	W/28240/11
2,60 m	W/28260/11
3,00* m	W/28300/11
3,60* m	W/28360/11

* Οι παραπάνω διαστάσεις υποστηρίζονται από 3 στηρίγματα.



Φυσικό

Διαστάσεις	Κωδικός
1,20 m	W/28120/12
1,40 m	W/28140/12
1,60 m	W/28160/12
1,80 m	W/28180/12
2,00 m	W/28200/12
2,20 m	W/28220/12
2,40 m	W/28240/12
2,60 m	W/28260/12
3,00* m	W/28300/12
3,60* m	W/28360/12

* Οι παραπάνω διαστάσεις υποστηρίζονται από 3 στηρίγματα.



Κερασί

Διαστάσεις	Κωδικός
1,20 m	W/28120/13
1,40 m	W/28140/13
1,60 m	W/28160/13
1,80 m	W/28180/13
2,00 m	W/28200/13
2,20 m	W/28220/13
2,40 m	W/28240/13
2,60 m	W/28260/13
3,00* m	W/28300/13
3,60* m	W/28360/13

* Οι παραπάνω διαστάσεις υποστηρίζονται από 3 στηρίγματα.



Λευκό

Διαστάσεις	Κωδικός
1,20 m	W/28120/14
1,40 m	W/28140/14
1,60 m	W/28160/14
1,80 m	W/28180/14
2,00 m	W/28200/14
2,20 m	W/28220/14
2,40 m	W/28240/14
2,60 m	W/28260/14
3,00* m	W/28300/14
3,60* m	W/28360/14

* Οι παραπάνω διαστάσεις υποστηρίζονται από 3 στηρίγματα.

Ξύλινα Συσκευασμένα Φ23



Μελί

Διαστάσεις	Κωδικός
1,20 m	W/23120/10
1,40 m	W/23140/10
1,60 m	W/23160/10
1,80 m	W/23180/10
2,00 m	W/23200/10
2,20 m	W/23220/10
2,40 m	W/23240/10
2,60* m	W/23260/10
3,00* m	W/23300/10
3,60* m	W/23360/10

* Οι παραπάνω διαστάσεις υποστηρίζονται από 3 στηρίγματα.



Καφέ

Διαστάσεις	Κωδικός
1,20 m	W/23120/11
1,40 m	W/23140/11
1,60 m	W/23160/11
1,80 m	W/23180/11
2,00 m	W/23200/11
2,20 m	W/23220/11
2,40 m	W/23240/11
2,60* m	W/23260/11
3,00* m	W/23300/11
3,60* m	W/23360/11

* Οι παραπάνω διαστάσεις υποστηρίζονται από 3 στηρίγματα.



Φυσικό

Διαστάσεις	Κωδικός
1,20 m	W/23120/12
1,40 m	W/23140/12
1,60 m	W/23160/12
1,80 m	W/23180/12
2,00 m	W/23200/12
2,20 m	W/23220/12
2,40 m	W/23240/12
2,60* m	W/23260/12
3,00* m	W/23300/12
3,60* m	W/23360/12

* Οι παραπάνω διαστάσεις υποστηρίζονται από 3 στηρίγματα.



Κερασί

Διαστάσεις	Κωδικός
1,20 m	W/23120/13
1,40 m	W/23140/13
1,60 m	W/23160/13
1,80 m	W/23180/13
2,00 m	W/23200/13
2,20 m	W/23220/13
2,40 m	W/23240/13
2,60* m	W/23260/13
3,00* m	W/23300/13
3,60* m	W/23360/13

* Οι παραπάνω διαστάσεις υποστηρίζονται από 3 στηρίγματα.



Λευκό

Διαστάσεις	Κωδικός
1,20 m	W/23120/14
1,40 m	W/23140/14
1,60 m	W/23160/14
1,80 m	W/23180/14
2,00 m	W/23200/14
2,20 m	W/23220/14
2,40 m	W/23240/14
2,60* m	W/23260/14
3,00* m	W/23300/14
3,60* m	W/23360/14

* Οι παραπάνω διαστάσεις υποστηρίζονται από 3 στηρίγματα.

Ξύλινα Εξαρτήματα

ΞΥΛΙΝΑ ΚΟΝΤΑΡΙΑ



∅ 35

Χρώματα

Κωδικοί

Μελί	WP/35/10
Καφέ	WP/35/11
Φυσικό	WP/35/12
Κερασί	WP/35/13
Λευκό	WP/35/14

∅ 28

Χρώματα

Κωδικοί

Μελί	WP/28/10
Καφέ	WP/28/11
Φυσικό	WP/28/12
Κερασί	WP/28/13
Λευκό	WP/28/14

∅ 23

Χρώματα

Κωδικοί

Μελί	WP/23/10
Καφέ	WP/23/11
Φυσικό	WP/23/12
Κερασί	WP/23/13
Λευκό	WP/23/14

ΞΥΛΙΝΑ ΣΤΗΡΙΓΜΑΤΑ



Μελί



Καφέ

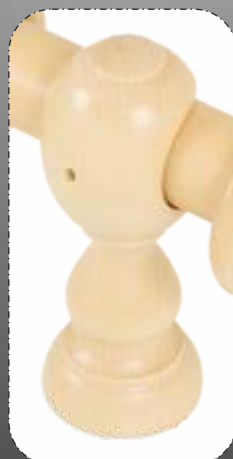

Φυσικό



Κερασί



Λευκό

∅ 35

Χρώματα

Κωδικοί

Μελί	WB/35/10
Καφέ	WB/35/11
Φυσικό	WB/35/12
Κερασί	WB/35/13
Λευκό	WB/35/14

∅ 28

Χρώματα

Κωδικοί

Μελί	WB/28/10
Καφέ	WB/28/11
Φυσικό	WB/28/12
Κερασί	WB/28/13
Λευκό	WB/28/14

∅ 23

Χρώματα

Κωδικοί

Μελί	WB/23/10
Καφέ	WB/23/11
Φυσικό	WB/23/12
Κερασί	WB/23/13
Λευκό	WB/23/14

Ξύλινα Εξαρτήματα

ΞΥΛΙΝΑ ΑΚΡΑ



Μελί



Καφέ



Φυσικό



Κερασί



Λευκό

∅ 35

Χρώματα Κωδικοί

Μελί	WF/35/10
Καφέ	WF/35/11
Φυσικό	WF/35/12
Κερασί	WF/35/13
Λευκό	WF/35/14

∅ 28

Χρώματα Κωδικοί

Μελί	WF/28/10
Καφέ	WF/28/11
Φυσικό	WF/28/12
Κερασί	WF/28/13
Λευκό	WF/28/14

∅ 23

Χρώματα Κωδικοί

Μελί	WF/23/10
Καφέ	WF/23/11
Φυσικό	WF/23/12
Κερασί	WF/23/13
Λευκό	WF/23/14

ΞΥΛΙΝΟΙ ΚΡΙΚΟΙ



Μελί



Καφέ



Φυσικό



Κερασί



Λευκό

∅ 35

Χρώματα Κωδικοί

Μελί	WR/35/10
Καφέ	WR/35/11
Φυσικό	WR/35/12
Κερασί	WR/35/13
Λευκό	WR/35/14

∅ 28

Χρώματα Κωδικοί

Μελί	WR/28/10
Καφέ	WR/28/11
Φυσικό	WR/28/12
Κερασί	WR/28/13
Λευκό	WR/28/14

∅ 23

Χρώματα Κωδικοί

Μελί	WR/23/10
Καφέ	WR/23/11
Φυσικό	WR/23/12
Κερασί	WR/23/13
Λευκό	WR/23/14

ΞΥΛΙΝΗ ΡΟΖΕΤΑ

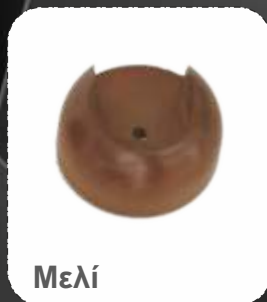

Μελί



Καφέ



Φυσικό

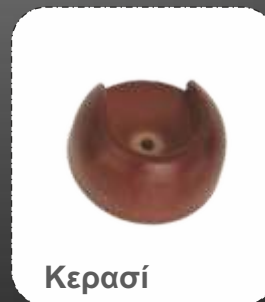

Κερασί



Λευκό

∅ 35

Χρώματα Κωδικοί

Μελί	WRB/35/10
Καφέ	WRB/35/11
Φυσικό	WRB/35/12
Κερασί	WRB/35/13
Λευκό	WRB/35/14

∅ 28

Χρώματα Κωδικοί

Μελί	WRB/28/10
Καφέ	WRB/28/11
Φυσικό	WRB/28/12
Κερασί	WRB/28/13
Λευκό	WRB/28/14

∅ 23

Χρώματα Κωδικοί

Μελί	WRB/23/10
Καφέ	WRB/23/11
Φυσικό	WRB/23/12
Κερασί	WRB/23/13
Λευκό	WRB/23/14

ΠΟΡΤΑ ΠΤΥΣΣΟΜΕΝΗ PVC

(ΤΥΠΟΥ ΦΥΣΑΡΜΟΝΙΚΑ)



Περιγραφή

ΚΥΡΙΑ ΔΙΑΣΤΑΣΗ MAIN SIZE: **88cm x 220cm**

Δυνατότητα τροποποίησης διάστασης παραγγέλνοντας ή αφαιρώντας πάνελ.

Κωδικός	Χρώματα
FR-06/14	ΛΕΥΚΗ
FR-06/10	ΜΕΛΙ
FR-06/15	ΕΚΡΟΥ

ΕΞΑΡΤΗΜΑΤΑ ΠΟΡΤΑΣ

Κωδικός

06/001	Φύλλο πόρτας Λευκό 12cm
06/003	Οδηγός πόρτας Λευκός 1,00 m
06/002	Φύλλο πόρτας Μελί 12cm
06/004	Οδηγός πόρτας Μελί 1,00 m
06/009	Φύλλο πόρτας Εκρού 12cm
06/010	Οδηγός πόρτας Εκρού 1,00 m

Εναλλακτικές διαστάσεις

Πλάτος	Ύψος	Δυνατότητα τροποποίησης
76 cm	220 cm	-1 panel
88 cm	220 cm	Standard
100 cm	220 cm	+1 panel

- Υλικό PVC.
- Άνετη λαβή χερουλιού.
- Αθόρυβος σιδηρόδρομος.
- Μηχανισμός κλειδώματος.
- Δυνατότητα προσθαφαίρεση πάνελ.
- Προ-συναρμολογημένη με πλήρες σετ στερέωσης.
- Περιλαμβάνονται σαφείς οδηγίες εγκατάστασης.



Περιγραφή

Καλόγερος FR170

Ύψος : 1,70m

Κωδικός FR-170/01M

Συνδυασμός Wenge με Χρώμιο

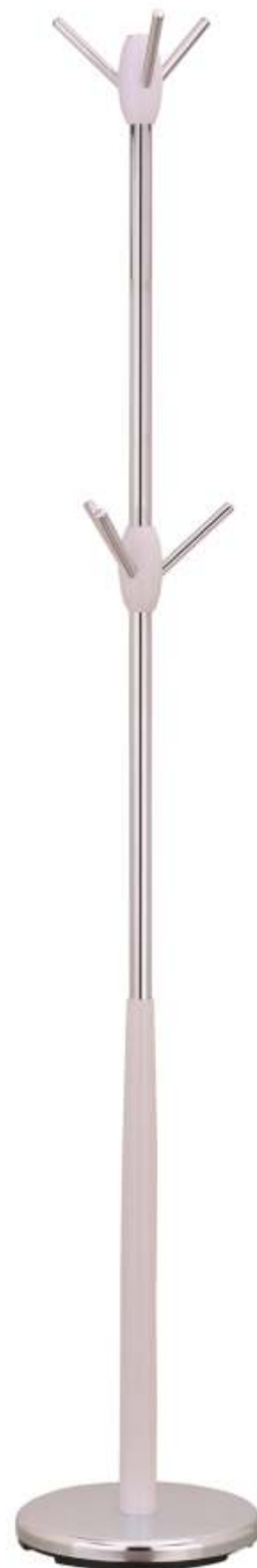

Περιγραφή

Καλόγερος FR173

Ύψος : 1,73m

Κωδικός FR-173/01Λ

Συνδυασμός Λευκό με Χρώμιο

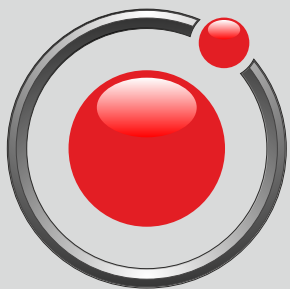

Georgatzian

Τα πάντα γύρω από εσένα

by **FRANS**[®]
INTERIOR DESIGN

Γεωργατζιάν Αγκόπ & Σία Ο.Ε.

Στρατάρχου Αλεξάνδρου Παπάγου 12, τ.κ. 182 33, Αγ. Ι. Ρέντης

T.: 210 49 22 336 - 210 49 22 918 F.: 210 49 22 337

www.frans.gr - info@frans.gr

Georgatzian Agop & Sia O.E.

12 Stratarchou Alexandrou Papagou str., PoBox 182 33, Ag.I.Rentis - Greece

T.: +30 210 49 22 336 - +30 210 49 22 918 F.: +30 210 49 22 337

www.frans.gr - info@frans.gr